

Manual de
instrucciones

Инструкция
по
эксплуатаци
и

Gebrauch-
sanleitung

Libro de
instrucciones

Combinação
refrigerador
- congelador

Комбинирова
нный
холодильник с
морозильной
камерой

Kühl - gefrier-
kombination

Frigorifico
congelador
combinado

ZRT 627W

Antes da instalação e utilização do aparelho, leia na íntegra este manual de instruções do utilizador. Este inclui precauções de segurança, sugestões, informações e ideias. Se for utilizado em conformidade com as instruções escritas, o frigorífico funcionará adequadamente, proporcionando-lhe uma grande satisfação.

Os símbolos abaixo apresentados ajudam-no a encontrar as coisas com mais facilidade:



Precauções de segurança

As advertências e informações marcadas com este símbolo avisam-no da necessidade de segurança para si e para o seu aparelho.



Sugestões, informações úteis



Informações ambientais



Símbolos indicadores de ideias

Graças a este símbolo, as ideias podem ser encontradas consoante os alimentos e respectivo armazenamento.



O símbolo no produto ou na embalagem indica que este produto não pode ser tratado como lixo doméstico. Em vez disso, deve ser entregue ao centro de recolha selectiva para a reciclagem de equipamento eléctrico e electrónico. Ao garantir uma eliminação adequada deste produto, irá ajudar a evitar eventuais consequências negativas para o meio ambiente e para a saúde pública, que, de outra forma, poderiam ser provocadas por um tratamento incorrecto do produto. Para obter informações mais pormenorizadas sobre a reciclagem deste produto, contacte os serviços municipalizados locais, o centro de recolha selectiva da sua área de residência ou o estabelecimento onde adquiriu o produto.

Índice

Informações importantes sobre a segurança3	É assim que poderá pouparenergia.....7
Prescrições gerais de segurança3	O aparelho e o ambiente7
Prescrições de segurança referentes	Manutenção7
às crianças3	Descongelação7
Prescrições de segurança referentes á entrada	Limpeza regular8
em funcionamento3	Congelador fora de uso8
Instruções para o usuário4	Solução de problemas8
Informações gerais4	Substituição da lâmpada.....8
Descrição do aparelho, seus componentes	Se algo não funciona8
principais4	Instruções para o instalador10
Manuseio do aparelho5	Dados técnicos10
Uso do aparelho5	Lista de acessórios10
Regulação da temperatura, ajuste5	Posto em funcionamento do aparelho10
Uso do refrigerador5	Transporte, desembalagem.....10
Armazenamento no refrigerador5	Limpeza10
Tempo de armazenamento e temperatura dos	Instalação10
alimentos6	Câmbio do sentido de abertura da porta11
Uso do congelador6	Conexão eléctrica12
Congelação6	Quadro dos tempos de armazenamento (1)13
Armazenamento no congelador6	Quadro dos tempos de armazenamento (2)14
Informações e conselhos úteis6	
Dicas e sugestões6	

Informações de segurança importantes

Prescrições gerais de segurança

- Conserve o presente manual de instruções para que o mesmo acompanhe o aparelho em caso de mudança eventual ou cambio do proprietário.
- O presente aparelho foi desenhado para congelar, armazenar alimentos e deverá ser utilizado exclusivamente de acordo com este manual de instruções.
- **Os serviços de assistência, as reparações - incluídos os câmbios ou as reparações do cabo eléctrico de conexão - deverão ser efectuados por empresas autorizadas para o efeito pelo fabricante.** Para a reparação poderão ser utilizadas exclusivamente peças de reposição fornecidas pela mesma empresa. Caso contrário o aparelho pode danificar-se ou causar danos materiais ou pessoais.
- O aparelho só ficará efectivamente desligado quando a ficha com dois pinos é retirada da tomada de conexão. Por tal razão, antes da limpeza, manutenção ou descongelamento sempre retire a ficha (não puxando o pelo cabo) da tomada. Em caso se a tomada é dificilmente acessível, desligue o aparelho cortando a rede de electricidade mesma.
- O cabo de alimentação da rede não deverá ser alongado!
- **Assegurar-se que a ficha não está esmagada / danificada.**
- Uma ficha danificada pode originar um curto-circuito e/ou um incêndio.
- **Evite colocar objectos pesados, ou o próprio aparelho, sobre o cabo eléctrico.**
- Poderia originar um curto-circuito e/ou um incêndio.
- **Não desligar a ficha puxando pelo cabo.**
- **Não permitir que isso ocorra ao retirar o aparelho do seu local de instalação habitual.**
- Um cabo eléctrico danificado pode resultar num choque eléctrico e/ou curto-circuito e/ou incêndio.
- Se o cabo eléctrico estiver danificado, deverá sempre ser substituído por um técnico qualificado ou colaborador do Serviço de Assistência Técnica Oficial.
- **Se a ficha e/ou a tomada tiverem a aparência de danificadas, não deve proceder-se à ligação eléctrica.**
- Poderia resultar num choque eléctrico e/ou incêndio.
- É proibido explorar o aparelho sem o globo da iluminação interna.
- Ao limpar, descongelar o aparelho, retirar os alimentos congelados ou a forma de gelo não utilize utensílios pontiagudos ou rijos, porque os mesmos podem danificar o sistema de congelação.
- Repare-se em que não chegue água para o regulador de temperatura, nem para as armaduras da iluminação.
- O gelo e os gelados que acabam de ser retirados do congelador, não deverão ser consumidos imediatamente, pois poderão provocar queimaduras.
- Uma vez descongelados, os alimentos, não deverão ser congelados novamente, senão consumidos o mais rapidamente possível.
- Em caso de alimentos de congelação rápida (Mirelite) observe sempre cuidadosamente as instruções do fabricante referentes ao prazo de conservação.
- Está proibido acelerar o processo de descongelamento por meio de aquecedores eléctricos ou produtos químicos!
- Não toque as partes plásticas do congelador com painéis esquentadas.
- Não armazene no congelador gases e líquidos inflamáveis, porque com isto correrá o perigo de explosão.
- Não coloque no congelador bebidas gaseificadas ou engarrafadas, nem frutas em calda.
- Verifique e limpe regularmente a saída da água de descongelação que se forma na hora da descongelação.

Aliás, dentro do interior do aparelho existe uma etiqueta de advertência ao respeito. Em caso de entupido a água de descongelação acumulada poderá provocar o estrago prematuro do aparelho.

Prescrições de segurança referentes às crianças

- Não deixe que as crianças brinquem com o material de embalagem do aparelho. A folha plástica pode provocar o perigo de asfixia.
- O aparelho deverá ser manuseado pelos adultos. As crianças não deverão brincar com o aparelho ou os seus dispositivos de regulação.
- Em caso se Você não mais pretenda utilizar o aparelho, retire a ficha com dois pinos da tomada de conexão, corte o cabo de conexão à rede eléctrica (trate de fazê-lo mais perto possível ao aparelho) e desmonte a porta. É assim que Você poderá evitar que as crianças apanhem choque eléctrico ou fiquem fechadas dentro do aparelho.
- Este aparelho não se destina a ser utilizado por pessoas (incluindo crianças) com capacidades mentais, sensoriais e físicas reduzidas, ou com falta de experiência e conhecimento, a não ser que sejam supervisionadas ou recebam instruções relativamente à utilização do aparelho, por parte de uma pessoa responsável pela sua segurança.

Prescrições de segurança referentes ao posto em funcionamento

- Encoste o aparelho à parede com o que evitará que as partes quentes (compressor, condensador) possam ser tocadas ou pegadas, prevendo desta maneira as queimaduras eventuais.
- Ao deslocar o aparelho, verifique que o mesmo seja desligado da tomada de conexão.
- Ao situar o aparelho no seu lugar, certifique-se de que o cabo de alimentação eléctrica não fique debaixo do mesmo.
- Deverá garantir a boa circulação do ar em redor do aparelho para evitar o seu sobreaquecimento. Para conseguir a ventilação adequada, consulte as instruções de posto em funcionamento.
- Veja o capítulo titulado de "Instalação".

Precauções de segurança para isobutano

Aviso

- A refrigeração do aparelho é feita com Isobutano (R600a) que é inflamável e explosivo.
- Aquando da montagem do aparelho, deixar espaço para ventilação ou, no caso de o encastrar, deixar aberturas para ventilação.
- Não usar objectos mecânicos ou outros para acelerar o processo de descongelação. Use somente aqueles que são recomendados pelo fabricante.
- Não danificar o circuito de refrigeração.
- Não usar aparelhos eléctricos dentro dos compartimentos de armazenamento de alimentos, a menos que sejam recomendados pelo fabricante.

 **Por motivos de segurança de vida e material observe as disposições do manual de instruções, porque o fabricante de nenhuma maneira se responsabiliza pelos danos causados pela omissão das mesmas.**

Instruções para o usuário

Informações gerais

A denominação oficial do aparelho é "combinação de refrigerador-congelador com motorcompressor, congelador situado acima". O aparelho, fora da prestação de serviços tradicionais, dispõe também dum congelador totalmente separado da outra unidade e dotado de porta particular. Em conformidade com isto, o aparelho é apropriado para a armazenagem de alimentos refrigerados e supergelados, congelação doméstica da quantidade

de mercancias indicadas no manual de instruções, e igualmente para preparação de gelo.

O aparelho é capaz de cumprir com os requisitos das normas dentro dos limites de temperatura correspondentes a diferentes classes climáticas.

As letras correspondentes às classes climáticas encontram-se na placa de dados.

Descrição do aparelho, seus componentes principais

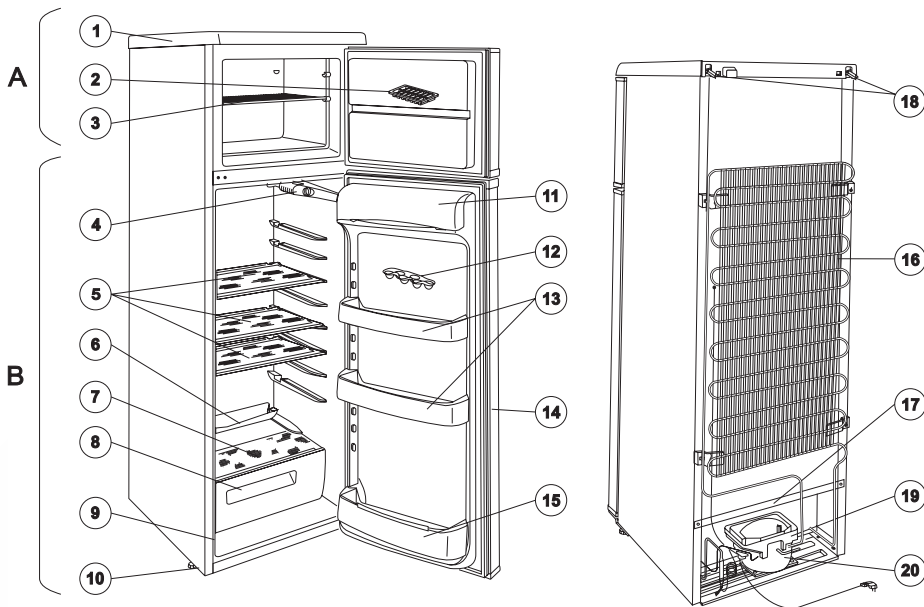

B - Refrigerador

A - Congelador

1. Teto
2. Bandeja de gelo
3. Prateleira de grade do espaço de supercongelação
4. Armadura de iluminação
5. Prateleira(s) de vidro
6. Colector da água de descongelação
7. Prateleira de vidro
8. Bandeja de frutas
9. Placa de dados
10. Pés ajustáveis

11. Compartimento para manteiga
12. Portador de ovos
13. Prateleira(s) da porta
14. Perfil de vedação da porta
15. Suporte porta-garrafas
16. Condensador
17. Edutor da água de descongelação
18. Espaçeador
19. Bandeja de evaporação
20. Compressor

Manuseio do aparelho

Uso do aparelho

Situe os acessórios dentro do refrigerador e, a seguir, introduza a ficha de dois pinos na tomada de conexão. Para iniciar o refrigeração vire o botão do regulador de temperatura - situado no lado direito do espaço de congelação - no sentido das ponteiros do relógio, quer dizer remova-lo da posição "0" segundo indicado na diagrama. Na posição "0" o aparelho não funciona.

No que se refere ao ajuste, sigas as indicações do ponto seguinte.

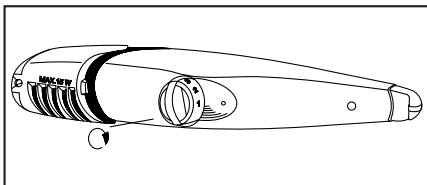

Regulação da temperatura, ajuste

O regulador da temperatura, em função do ajuste, e passado mais ou menos tempo, interrompe e reinicia automaticamente o funcionamento do aparelho, mantendo desta maneira a temperatura pretendida.

O ajuste efectua-se pela viragem da chave rotativa de regulação da temperatura na direcção dos números maiores que significam refrigeração cada vez mais intensa.

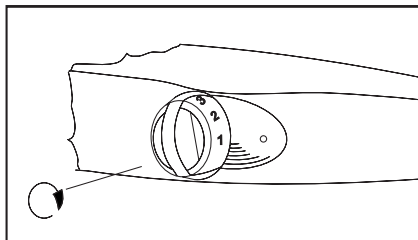

Se Você ajusta a chave rotativa da regulação da temperatura na posição média (cerca de posição 2-3), dentro do congelador pode conseguir uma temperatura de -18°C ou ainda mais baixa. Nesta caso no refrigerador automaticamente estabelecer-se-á uma temperatura cerca de $+5^{\circ}\text{C}$, ou um valor menor ainda. A posição média, porém, como regra geral, corresponde às exigências quotidianas de refrigeração.

Fora do ajuste do regulador da temperatura e a temperatura do ambiente, a frequência da abertura da porta e a quantidade dos alimentos introduzidos, etc. igualmente influem na temperatura estabelecida dentro do congelador.

i Na posição máxima do regulador da temperatura, quer dizer no grado "6" - e em caso da carga aumentada, por exemplo na temporada da canícula - o compressor pode funcionar ininterruptamente. Isto não prejudica o aparelho.

Uso do refrigerador

i Para conseguir uma refrigeração adequada é preciso que se forme um fluxo interno de ar dentro do refrigerador. Rogamos, pois, que não cubra a superfície total das prateleiras de grade com papel, bandejas, etc.

i Não coloque comida quente no refrigerador, primeiro deixe esfria-la á temperatura de ambiente. Desta maneira pode evitar a formação desnecessária da geada branca.

i Os alimentos são capazes de receber o cheiro dos outros entre si, razão pela qual não deve de colocar os alimentos em recipientes fechados, ou embala-os em celofane, folha de alumínio, papel parafinado, folha de plástico antes de pô-los no refrigerador. É assim que os alimentos conservam o seu conteúdo original de humidade, e, por exemplo, os legumes não secam-se durante dias.

Armazenamento no refrigerador

Rogamos que, ao situar os diferentes alimentos no refrigerador, observe a esquema indicada na diagrama:

1. Manteiga, queijo
2. Ovos
3. Bisnagas, conservas, crema de leite, garrafas menores
4. Bebidas em garrafas maiores, sífões de gás e espuma
5. Frutas, legumes, saladas
6. Carnes frescas, embutidos, linguças, etc.
7. Leite, produtos de leite
8. Pratos prontos, pasteis, alimentos em recipientes fechados, conservas abertas, bebidas na posição acostada, etc.

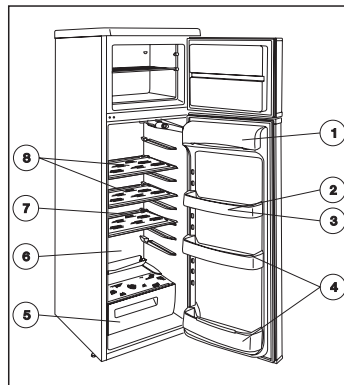

Tempo de armazenamento e temperatura dos alimentos

Respeito a duração do armazenamento/conservação é o quadro do tempo de armazenamento - no fim do presente manual - que oferece orientação. Sendo que o tempo de armazenamento depende da frescura e do tratamento do alimento refrigerado, previamente não se pode determina-lo com precisão. Por tal razão, os tempos de armazenamento indicados são apenas de carácter informativo.

Em caso se Você não deseja usar imediatamente os alimentos congelados recentemente comprados, pode armazená-los no refrigerador até aproximadamente 1 dia (até a sua descongelação).

Uso do congelador

Congelação

No compartimento pode congelar em casa diferentes alimentos frescos. Rogamos que, em interesses de resultados perfeitos, tenha em consideração os seguintes:

Congele unicamente alimentos frescos e perfeitos.

Antes de começar a congelação ajuste a chave rotativa do regulador da temperatura na posição "3" e coloque a prateleira de grades de supercongelação na posição superior. A seguir, coloque a quantidade a ser congelada directamente na prateleira de grades. O processo de congelação realiza-se aproximadamente em 24 horas. Depois de que passaram as 24 horas, reajuste a chave rotativa do regulador da temperatura à posição média (2-3), ou deixe na posição "3" que, em geral, satisfaz as exigências quotidianas de refrigeração. É conveniente armazenar a mercancia congelada debaixo da prateleira de grades do espaço de supercongelação na placa de refrigeração ou uma por cima da outra.

i Durante a congelação, se possível, evite a abertura da porta do espaço de supercongelação.

i Não seria conveniente reajustar a chave rotativa do regulador da temperatura à posição mais alta (Por exemplo, à posição "6"). Embora isto reduziria a duração do tempo de congelação, porém, no espaço de refrigeração normal se estabeleceria prolongadamente uma temperatura debaixo de 0° C, que resultaria em congelação dos alimentos e bebidas ali armazenados.

i **Nunca congele por uma vez mais da potência de congelação indicada nos "Dados técnicos", caso contrário, a congelação não será perfeita e a seguir a descongelação poderá apresentar-se danos (perda de sabor, aroma, estragos, etc.).**

i Quanto possível, durante a congelação não prepare gelo, pois a preparação do gelo diminui a potência congeladora.

Armazenamento no congelador

A seguir a sua congelação, é conveniente trasladar os alimentos congelados das prateleiras de grades do espaço de supercongelação aos espaços debaixo das mesmas, libertando desta maneira espaço para o seguinte congelamento. A natureza regulável (Posição "2") da prateleira de grades do espaço de supercongelação é aproveitável somente em regime de armazenamento, sendo que a congelação efectua-se exclusivamente na posição superior da prateleira de grades. Uma congelação intermédia não deteriora os alimentos já congelados.

i Em caso de mercancia congelada comprada observe em todo caso o tempo de armazenamento indicado na embalagem. No que se refere ao armazenamento de mercancias congeladas de maneira caseira, Você encontrará orientações nas informações para armazenamento que encontram-se na porta do congelador. Os símbolos significam os diferentes alimentos, e os números indicam o tempo máximo de conservação em meses.

i O armazenamento dos alimentos "supercongelados" de congelação rápida é seguro somente em caso se os mesmos, antes de ser colocados no congelador, não ficaram descongelados nem para curto tempo. Não é aconselhável a congelação repetida das mercancias supercongeladas, de congelação rápida uma vez descongeladas; tal mercancia deverá ser consumida o mais rápido possível.

i Informações e conselhos úteis

- Chamamos a sua gentil atenção a que o refrigerador dispõe de distribuição alterável de prateleiras, que aumenta significativamente a utilidade do espaço normal de refrigeração. Você poderá realizar a redistribuição das prateleiras abrindo a porta do aparelho apenas para 90°.
- A seguir as aberturas e os encerramentos da porta do congelador, como consequência da temperatura baixa, no seu espaço interior forma-se vácuo. Sendo assim, depois de fechar a porta - e se deseja abri-la novamente - espere 2-3 minutos, até que a pressão interna se equilibre.
- Repare em que o congelador siga funcionando com tal posição do regulador da temperatura que a temperatura do seu espaço interior nunca suba acima de -18 °C, pois uma temperatura mais alta poderá causar detrimientos nos alimentos congelados.
- Em interesses de detecção em tempo oportuno das eventuais avarias e prevenção do detrimiento dos alimentos, é conveniente verificar cada dia o funcionamento correcto do aparelho.

Dicas e sugestões

Neste capítulo encontrará dicas e sugestões valiosas relacionadas com o uso mais económico do aparelho e igualmente lhe oferecemos informações ambientais.

É assim que poderá poupar energia:

- Não situe o aparelho num lugar exposta ao sol ou próximo de alguma fonte de calor.
- Preste atenção à boa ventilação do condensador e do compressor, quer dizer não obstrua o fluxo do ar.
- Para evitar a formação desnecessária da geada branca, embale os alimentos em recipientes herméticos ou folheta.
- Evite as aberturas prolongadas e desnecessárias das portas.
- Coloque alimentos no aparelho somente em recipientes fechados.
- Ponha as comidas quentes no aparelho somente depois de arrefece-os à temperatura do ar ambiental.
- Mantenha o condensador limpo.

O aparelho e o ambiente

Ao comprar o presente aparelho, Você acaba de adquirir um refrigerador doméstico cujos materiais de isolamento e agente refrigerante contém unicamente substâncias não agressivas ao meio ambiente e, sendo assim, de nenhum modo danificam a capa de ozônio que rodeia a Terra.

No fim da vida útil do aparelho, ou quando, como consequência da aparação, converte-se em refugio, o fabricante encarregar-se-á recebe-lo de Você no lugar determinado pela rede do serviço de garantia, para usa-lo ou destrui-lo de acordo com as disposições da defesa do meio ambiente.

Manutenção

Descongelação

O próprio funcionamento do aparelho traz consigo o fenómeno de que uma parte da humidade do espaço de refrigeração precipita em forma de geada branca ou capa de gelo.

A capa grossa da geada branca ou do gelo tem efeito de isolamento e, dessa maneira, corrompe o rendimento da congelação que manifesta-se em forma de aumento da temperatura do espaço interior, consumo crescente de energia.

Em aparelhos de presente tipo a descongelação da placa de refrigeração do refrigerador é totalmente automática, acontece sem qualquer intervenção exterior. O regulador da temperatura, por períodos regulares e para mais ou menos tempo, interrompe o funcionamento do motocompressor - durante este tempo igualmente interrompe-se a refrigeração - e, por efeitos da carga térmica do aparelho, a temperatura da placa de refrigeração aumenta encima de 0 °C, portanto efectua-se a descongelação. Quando a temperatura da superfície da placa de refrigeração alcança +3 - +4 °C, o

regulador da temperatura reinicia o funcionamento do sistema.

A água de descongelação é conduzida do canal colector por detrás á bandeja de evaporação montada encima do compressor de refrigeração e, como consequência do calor do compressor, evapora-se.

⚠ Chamamos a sua atenção a que verifique e limpe regularmente o orifício edutor da água de descongelação formada durante a descongelação - aliás, dentro do interior do aparelho existe uma etiqueta de advertência ao respeito - porque, em caso de entupido, a água de descongelação acumulada poderá penetrar no isolamento, provocando o estrago prematuro do aparelho.

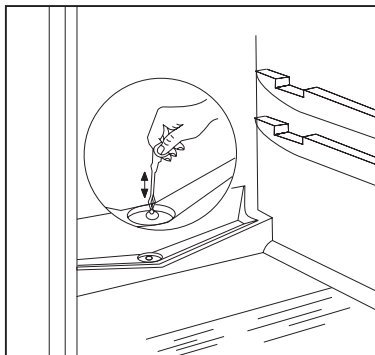

Execute a limpeza do orifício edutor da água de descongelação por meio do limpador de tubo - veja na diagrama - fornecido junto com o aparelho. Guarde o limpador de tubo no orifício edutor mesmo.

Um dos casos mais característicos do entupido do canal edutor da água de descongelação acontece quando Você coloca no aparelho alimento embalado em papel; o papel contacta com a parede traseira do refrigerador e, a força do frio, fica preso. Se Você neste momento remove o alimento, o papel rasga-se e, caindo no canal, pode causar o entupido. Rogamos, precisamente por esta razão, que ao colocar no aparelho alimento embalado em papel, proceda com o devido cuidado.

i Em caso da carga aumentada, por exemplo na temporada da canícula, transitoriamente pode acontecer que o refrigerador funciona ininterruptamente; durante este tempo a descongelação automática não tem efeito.

Não é anormal se depois do ciclo de descongelação na parte traseira do refrigerador quedam pequenas manchas de geada branca ou gelo.

O congelador não pode ser dotado de descongelação automática, pois os alimentos congelados e supercongelados não suportam a temperatura de descongelação. Por consequência, em caso de formação de geada branca e gelo,

Desde que não seja demasiado espessa, a camada de gelo pode ser raspada e removida utilizando um raspador de plástico.

Se a capa formada da geada branca ou de gelo é tão grossa que resulta impossível remove-los por meio da pá plástica, deverá executar a descongelação da placa de refrigeração. A frequência desta operação, em função do uso, é variável (Em geral, 2-3 vezes anualmente).

Retire os alimentos congelados do aparelho e coloque-os numa cesta aforrada com papel ou panos e guarde-os num lugar quanto possível fresco, ou transfira-os noutra refrigerador.

Remova a ficha de dois pinos da tomada de conexão com que desliga-se a refrigeração de ambas partes do aparelho.

Abra as portas de ambas partes do aparelho e realize a limpeza do refrigerador de acordo com o capítulo "Limpeza regular", e a manutenção, a limpeza do congelador segundo segue:

Por meio dum pano ou esponja escove a água de descongelação da placa de refrigeração, que se reunirá na parte inferior do aparelho, de onde poderá remove-a por meio de um pano de aspiração de humidade, ou esponja.

Após acabar a descongelação, enxugue as superfícies molhadas.

Restabeleça a conexão com a rede eléctrica, recolha os alimentos anteriormente retirados.

É aconselhável que durante algumas horas faça funcionar o aparelho na posição máxima do regulador da temperatura, para que o mais rápido possível consiga a temperatura de armazenamento.

Limpeza regular

É aconselhável realizar a limpeza do interior do refrigerador por 3-4 semanas, por água morna (a do congelador é conveniente realizar simultaneamente com a descongelação).

É proibido usar substância esfregadora ou sabão para a limpeza.

Depois de desligar o aparelho lave-o com água morna e enxugue-o.

Para a limpeza do perfil de vedação da porta aplique água limpa.

Após acabar a limpeza, volte a ligar o aparelho à rede eléctrica.

Recomendamos que anualmente uma ou duas vezes elimine a capa de pó e sujidade acumulada na parte traseira do aparelho e no condensador, e limpar a bandeja de evaporação previa, montada encima do compressor.

Congelador fora de uso

Se você não pretende usar o congelador durante um longo período de tempo, proceda de maneira seguinte:

Desligue o aparelho da rede eléctrica.

Retire os alimentos do aparelho.

Execute a descongelação e a limpeza segundo as indicações anteriores.

Deixe a porta entreaberta para evitar a formação de cheiro no espaço interior.

Solução de problemas

Substituição da lâmpada

Se a lâmpada da iluminação interna queimou, Você mesmo pode substituí-la de maneira seguinte:

Desligue o aparelho da rede eléctrica.

Desparafuse o globo e retire-o, virando na direcção da seta, e realize a substituição. (Tipo da lâmpada: Mignon 322, 230 V, 15 W, rosca E 14.) Depois de substituir a lâmpada, recolha o globo, aparafusando-o e ligue o aparelho.

A falta de iluminação não influi no funcionamento do aparelho.

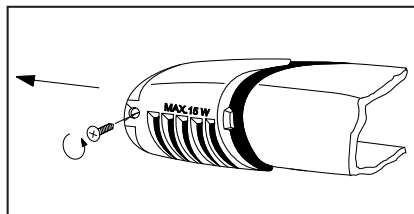

Se algo não funciona

Durante o funcionamento do aparelho podem acontecer alguns pequenos mas inconvenientes defeitos, cuja solução não exige a deslocação dum técnico a sua casa. No quadro seguinte queremos oferecer-lhe as respectivas orientações, para evitar os custos desnecessários de assistência ao domicílio.

Chamamos a sua atenção ao fato de que o funcionamento do aparelho é acompanhado por certos efeitos sonoros (ruído do compressor e da circulação) que não constituem defeito, senão são sinais do funcionamento normal.

⚠ Relembramos uma vez mais que o aparelho funciona de forma descontínua, pelo que a parada do compressor não significa que o aparelho esteja desligado, razão pela qual É PROIBIDO tocar as partes eléctricas do aparelho antes de retirar a ficha de dois pinos da tomada de conexão!

Defeito	Causa possível do defeito	Solução
No refrigerador faz demais calor	Pode acontecer que o regulador da temperatura está mal ajustado. As mercancias não são bastante frias, o eventualmente estão mal distribuídas. A porta não está bem fechada, ou a sua estanqueidade não é satisfatória.	Ajuste o regulador da temperatura para grado maior. Coloque a mercancia no lugar adequado. Verifique a estanqueidade da porta e a integridade, assim como a limpeza do perfil de vedação.
No congelador faz demais calor	O ajuste do regulador da temperatura não é adequado. A porta não está bem fechada, ou a sua estanqueidade não é satisfatória. Você colocou maior quantidade de mercancia para congelar. As mercancias a congelar estão situadas demasiado estreitamente.	Ajuste o regulador da temperatura para grado maior. Verifique a estanqueidade da porta e a integridade, assim como a limpeza do perfil de vedação. Espere alguma horas e volte a verificar a temperatura. Distribua as mercancias de maneira que o ar frio possa circular entre elas.
Corre água na parede traseira. Corre água no aparelho. Corre água no chão.	Isto é totalmente normal. Durante a descongelação automática a geada branca descongela-se. Entupido o orifício edutor do aparelho. As mercancias são situadas de maneira que impedem o curso da água para o acumulador. O edutor da água de descongelação no desemboca na bandeja de evaporação.	Limpe o orifício edutor. Redistribua as mercancias de maneira que não tenha contacto directo com a parede traseira. Transfira o edutor da água de descongelação para a bandeja de evaporação previa.
Forma-se grande quantidade de geada branca e gelo	Algumas mercancias não estão bem embaladas. A porta não está bem fechada, ou a sua estanqueidade não é satisfatória. O ajuste do regulador da temperatura não é adequado.	Embale melhor as mercancias. Verifique a estanqueidade da porta e a integridade, assim como a limpeza do perfil de vedação. Reajuste o regulador da temperatura á posição com temperatura mais elevada.
O motorcompessor funciona permanentemente	O ajuste do regulador da temperatura pode não ser o adequado. A porta não está bem fechada, ou a sua estanqueidade não é satisfatória. Você colocou maior quantidade de mercancia para congelar. Você colocou alimento muito quente. O ambiente do aparelho é cálido.	Reajuste o regulador da temperatura á posição com temperatura mais elevada. Verifique a estanqueidade da porta e a integridade, assim como a limpeza do perfil de vedação. Espere alguma horas e volte a verificar a temperatura. Coloque alimentos com temperatura de ambiente. Se possível, trate de diminuir a temperatura do local onde está situado o aparelho.
O aparelho não funciona em absoluto. Não tem congelação nem iluminação. Os sinais luminosos não reluzem.	A chave de dois pinos não está bem introduzida na tomada de conexão. O fusível fundiu-se. O regulador da temperatura não está ligado. Não tem corrente na tomada de conexão (Verifique-o, ligando outro aparelho).	Introduza a chave de dois pinos. Substitua o fusível. Ponha em funcionamento o aparelho de acordo com as instruções do capítulo "Uso do aparelho". Chame por electricista.
O aparelho é muito ruidoso.	O aparelho não está suportado satisfatoriamente.	Verifique o estado estável do aparelho (Todos os quatro pés devem ter contacto com o chão).

Em caso se as sugestões não derem resultado, contacte o serviço de assistência mais próxima da marca.

Instruções para o instalador

Dados técnicos

Modelo	ZRT 627 W
Capacidade bruto (l)	Compartimento congelador: 50 Compartimento frigorífico: 220
Capacidade líquido (l)	Compartimento congelador: 50 Compartimento frigorífico: 217
Largura (mm)	545
Altura (mm)	1590
Profundidade (mm)	604
Consumo de energia (kW / 24h)	0.82
(kW / año)	299
Classe de energia, conforme normas da UE	A
Capacidade de congelação (kg/24h)	4
Tempo de subida (h)	20
Intensidade nominal de corrente (A)	0,9
Peso (kg)	55
Número de compressores	1

Instalação do aparelho

Transporte, desembalagem

i Recomendamos que o aparelho seja entregue na embalagem original, na posição vertical, de acordo com o aviso da embalagem.

O aparelho não deve ser ligado nas 4 horas subsequentes ao transporte.

Desembale o aparelho e verifique se este sofreu algum dano durante o transporte. Se tiver sofrido, comunique-o imediatamente ao vendedor. Nesse caso, conserve a embalagem.

Limpeza

Remova a fita adesiva, que impede que as peças interiores do aparelho se movam.

Lave o interior do aparelho com água tédida e um pouco de detergente. Utilize um pano macio.

Depois de lavar, seque cuidadosamente o interior do aparelho.

Instalação

A temperatura do ambiente influi em consumo de energia e o funcionamento do aparelho.

Ao instalar o aparelho, tenha em vista que é conveniente explora-lo dentro de limites de temperatura de ambiente, correspondentes às classes climáticas indicadas no quadro seguinte.

Classe climática	Temperatura de ambiente
SN	+10... +32°C
N	+16... +32°C
ST	+16... +38°C
T	+16...+43°C

Se a temperatura do ambiente cai abaixo dos valores mais inferiores indicados no quadro, a temperatura do espaço interior pode ultrapassar a temperatura prescrita.

A subida da temperatura de ambiente acima dos valores superiores indicados no quadro manifesta-se em prolongação do tempo de funcionamento do compressor, aumento da temperatura do espaço interior, ou aumento do consumo de energia respectivamente.

Ao instalar o aparelho repare em que o mesmo fique em estado horizontal. Você pode consegui-lo por meio de 2 pés ajustáveis (1) situados na parte frontal inferior do aparelho.

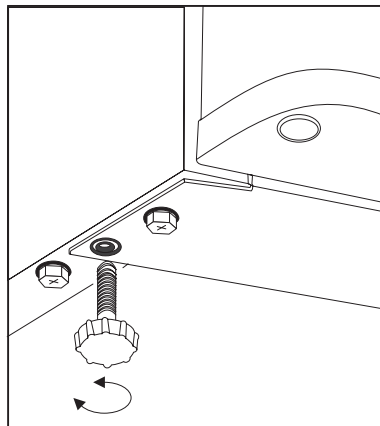



No saco dos acessórios há dois distanciadores para colocar nos orifícios próprios na parte posterior do aparelho. Coloque os distanciadores nos orifícios de maneira a que a seta (A) esteja na mesma posição que a Fig., depois gire-os 45° (seta vertical) para conseguir que encaixem correctamente.

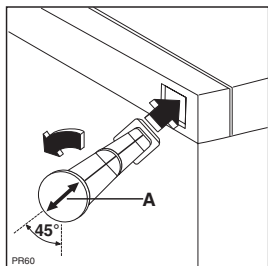

Não instale o aparelho exposto ao sol, ou próximo de algum aquecedor ou fogão.

Em caso se por causa do mobiliário da cozinha resulte inevitável coloca-lo perto do fogão, rogamos que observe as seguintes distâncias mínimas:

- Se junto o fogão a gás ou eléctrico somente existe um espaço de 3 cm. ou menor, então introduza entre os dois aparelhos uma placa de isolamento não inflamável de grossura de 0,5 - 1 cm.
- Se tiver um fogão a óleo ou a carvão, cuja dissipação térmica é maior, deve manter uma distância de 30 cm.

⚠ Ao instalar o aparelho deverão ser observadas as distâncias mínimas indicadas na diagrama:

A: Instalação por baixo de um armário de parede.
B: Instalação solta.

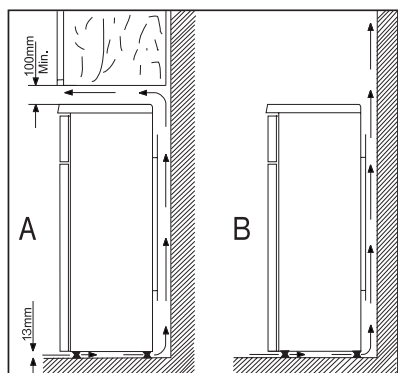

Câmbio do sentido de abertura da porta

Em caso se a instalação ou a maneabilidade do aparelho exija, existe a possibilidade de remontagem do sentido de abertura de porta da direita à esquerda. Os aparelhos que estão em circulação comercial são de direcção direita da abertura da porta.

Execute tal operação de acordo com as diagramas e explicações seguintes:

- Retire a ficha da tomada de conexão eléctrica.
- Incline para trás o aparelho, cuidadosamente para que o compressor não toque no chão. Recomendamos solicitar a ajuda de outra pessoa que poderá manter o aparelho nesta posição com segurança enquanto realiza a operação.

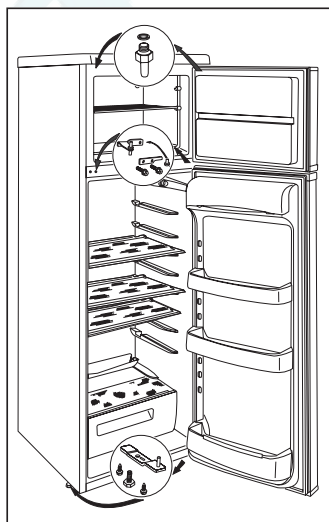

- Desparafuse os pés ajustáveis em ambos lados (2 peças), além das 2-2 peças de parafusos que fixam o suporte inferior da porta, ou de outro lado.
- Puxando levemente para baixo a porta do refrigerador, remove-a.
- Desmonte o suporte duplo da porta, desparafusando 2 parafusos.
- Puxando levemente para baixo a porta do congelador, remove-a.
- Desatarraxe o pino superior de suporte da porta do congelador e aparafuse-lo no lado oposto.
- Remove os pregos de cobertura do suporte duplo da porta na esquerda e transfere-os ao lado oposto-
- Coloque a porta do congelador no pino superior de suporte da porta.

- Usando os 2 parafusos e os pés ajustáveis, monte o suporte duplo da porta no lado esquerdo, e igualmente aparafuse as 2 peças de parafusos nos lugares livres do outro lado observando que o canto da porta fique paralelo com a margem da camisa do congelador.
- Remonte a maçaneta noutro lado e cubra as perfurações com os pregos plásticos que encontram-se na bolsa do Manual de Instruções.
- Pode ajustar o encaixe das portas, regulando horizontalmente o suporte meio da porta, afrouxando previamente os seus parafusos.
- Coloque o aparelho no seu lugar, nivele-o e ligue-o à rede eléctrica.

Em caso se Você não quer executar as operações anteriores por mão própria, rogamos que chame o serviço de assistência mais próxima da marca de produto. Os montadores executarão a remontagem de maneira competente e por conta de Você.

Conexión Eléctrica

Este frigorífico está diseñado para funcionar con un suministro eléctrico de 230 V AC (~) 50 Hz.

El enchufe debe ser insertado en un enchufe hembra con contactos protegidos. Si no dispone de uno así, se recomienda que un electricista le instale uno con toma a tierra cerca del aparato que se conforme a las normas de su país.

Ⓒ Este aparato es conforme las siguientes normas de C.E.E.

- 73/23 EEC del 19.02.73 (Norma de Bajo Voltaje) y subsiguientes modificaciones.
- 89/23 EEC del 03.05.89 (Norma Compatibilidad Electromagnética) y subsiguientes modificaciones.
- 96/57 EEC - 96/09/03 (Directiva de Eficiencia Energética) e respectivas adendas.

Quadro dos tempos de conservação (1)

Tempos e métodos de conservação de alimentos frescos dentro do frigorífico

Alimentos	Tempo de conservação em dias							Método de embalagem
	1	2	3	4	5	6	7	
Carne crua	X	X	x	x	X			Película aderente, bem acondicionada
Carne guisada	X	X	X	x	x	x		Recipiente tapado
Carne assada	X	X	X	x	x			Recipiente tapado
Carne picada crua	X							Recipiente tapado
Carne picada assada	X	X	x	x				Recipiente tapado
Enchidos, salchichas	X	X	x	x				Película aderente, papel antigordura
Peixe fresco	X	x	x					Película aderente, bem acondicionado
Peixe guisado	X	X	x	x				Recipiente tapado
Peixe frito	X	X	x	x	x			Recipiente tapado
Peixe enlatado e aberto	X	x	x					Recipiente tapado
Frango fresco	X	X	X	x	x	x		Película aderente, bem acondicionado
Frango frito	X	X	X	x	x	x		Recipiente tapado
Galinha fresca	X	X	x	x	x			Película aderente, bem acondicionada
Galinha cozida	X	X	x	x	x			Recipiente tapado
Pato fresco, ganso	X	X	X	x	x	x		Película aderente, bem acondicionado
Pato assado, ganso	X	X	X	X	x	x	x	Recipiente tapado
Manteiga fechada	X	X	X	X	X	X	X	Embalagem original
Manteiga aberta	X	X	x	x	x	x	x	Embalagem original
Leite do dia	X	X	X	x	x			Embalagem original
Natas	X	X	x	x				Recipiente de plástico
Requeijão	X	X	X	X	x	x	x	Recipiente de plástico
Queijo curado	X	X	X	X	X	X	X	Papel de alumínio
Queijo fresco	X	X	X	X	x	x	x	Película aderente
Ovos	X	X	X	X	X	X	X	
Espinafres	X	X	x	x				Película aderente
Ervilhas, favas	X	X	X	X	x	x	x	Película aderente
Cogumelos	X	X	x	x	x			Película aderente
Cenouras	X	X	X	X	X	X	X	Película aderente
Pimentos	X	X	x	x	x			Película aderente
Tomates	X	X	X	X	X	X	X	Película aderente
Couve	X	X	X	X	X	x	x	Película aderente
Fruta delicada (morangos, framboesas, etc.)	X	X	X	x	x			Película aderente
Otras frutas	X	X	X	X	x	x	x	Film de plástico
Fruta enlatada e aberta	X	X	X	x	x			Recipiente tapado
Tartes recheadas com creme	X	X	x	x				Recipiente tapado

Nota:

X Tempo normal de conservação

x Tempo possível de conservação (Apenas produtos realmente frescos)

Quadro dos tempos de conservação (2)

Tempos de conservação de alimentos congelados

Alimentos	No compartimento dos alimentos frescos +2 - +7 °C	No compartimento dos alimentos congelados -18 °C
Legumes: Leguminosas, legumes secos, milho, etc.	1 dia	12 meses
Alimentos já cozinhados: Legumes, restos, receitas com carne	1 dia	12 meses
Alimentos já cozinhados: Filetes de carne, guisados, carne de porco etc.	1 dia	6 meses
Alimentos à base de batatas/massa: Puré de batata, todo o tipo de massa	1 dia	12 meses
Sopas: Sopa de carne, sopa de legumes, etc.	1 dia	6 meses
Fruta: Cerejas, mirtilhos, doce de frutas etc.	1 dia	12 meses
Carne: Frango, pato, ganso, filetes, caça	1 dia	5 meses 6 meses
Bolos gelados; gelados	1 dia	3 setes

O fabricante reserva-se o direito de efectuar alterações aos produtos.

Перед установкой и использованием прибора внимательно прочитайте данную инструкцию. Она содержит правила техники безопасности, полезную информацию и советы. Если вы будете использовать прибор в соответствии с этими инструкциями, он будет надежно служить вам в течение долгих лет.

Следующие символы помогут вам ориентироваться в инструкции:



Техника безопасности

Предостережения и информация, обозначенная этим символом, направлены на обеспечение безопасности вашего прибора и вас.



Советы, полезная информация



Экологическая информация



Рекомендации

Под этим символом помещены рекомендации и полезная информация о продуктах и их хранении.



Символ на изделии или на его упаковке указывает, что оно не подлежит утилизации в качестве бытовых отходов. Вместо этого его следует сдать в соответствующий пункт приемки электронного и электрооборудования для последующей утилизации. Соблюдая правила утилизации изделия, Вы сможете предотвратить причинение окружающей среде и здоровью людей потенциального ущерба, который возможен, в противном случае, вследствие неподобающего обращения с подобными отходами. За более подробной информацией об утилизации этого изделия просьба обращаться к местным властям, в службу по вывозу и утилизации отходов или в магазин, в котором Вы приобрели изделие.



ОП053



ME10

Содержание

Важная информация по безопасности	16	Прибор и окружающая среда	19
Общие сведения	16	Профилактика прибора	20
Меры предосторожности для детей	16	Размораживание	20
Меры безопасности при установке	16	Регулярное мытье	21
Меры предосторожности для изобутана	16	Если вы не пользуетесь холодильником	21
Инструкции для пользователя	17	Возможные неполадки	21
Общие сведения	17	Как сменить лампочку	21
Описание прибора, основные части	17	Если что-то не работает	21
Использование прибора	18	Инструкции для установщика	23
Включение	18	Технические данные	23
Установка температуры	18	Установка прибора	23
Как использовать холодильную камеру	18	Транспортировка, распаковка	23
Хранение продуктов в холодильнике	18	Чистка	23
Время хранения и температура продуктов	18	Расположение	23
Как использовать морозильную камеру	19	Изменение направления открывания двери	24
Замораживание	19	Электрическое подключение	25
Хранение в морозильной камере	19	Таблица времени хранения (1)	25
Полезная информация и советы	19	Таблица времени хранения (2)	26
Полезные идеи	19		

Важная информация по безопасности

Общие сведения

- Бережно храните данную инструкцию. При смене владельца или переезде инструкция всегда должна следовать вместе с прибором.
- Прибор предназначен для хранения продуктов питания, для применения быть только в соответствии с данной инструкцией.
- **Ремонт и работы по техническому обслуживанию, включая замену кабеля питания, должны проводиться только уполномоченными изготовителем сервисными центрами.** Для ремонта следует использовать только запасные части, поставляемые этими сервисными центрами. В противном случае прибор может быть испорчен или его использование может привести к травмам.
- Прибор можно считать отключенным от сети лишь в том случае, если его вилка вынута из розетки. Перед тем, как приступить к чистке или техническому обслуживанию прибора, обязательно вынимайте вилку из розетки (не тяните за шнур). Если вам сложно дотянуться до розетки, обесточьте прибор, выключив электричество.
- Электрический кабель нельзя удлинять.
- **Убедитесь в том, что штепсельная вилка кабеля питания не повреждена.**
 - поврежденная вилка может загореться.
- **Следите за тем чтобы не положить тяжелый предмет или сам прибор на электрический провод.**
 - это может вызвать короткое замыкание и пожар.
- **Никогда не отключайте прибор от сети, выдергивая кабель. Беритесь непосредственно за вилку.**
 - поврежденный кабель питания может причинить короткое замыкание пожар и / или поражение/удар током.
 - если провод поврежден то он должен быть заменен соответствующим / квалифицированным мастером из авторизованного сервисного центра или образованным специалистом.
- **Если номинал предохранителя меньше 10 А, не включайте прибор.**
 - это может вызвать пожар или удар электрическим током.
- Не включайте холодильник, если внутренняя лампочка не закрыта специальной крышкой.
- При мытье не пользуйтесь острыми или твердыми предметами, так как они могут повредить прибор.
- Следите за тем, чтобы на панель управления и на блок внутреннего освещения не попадала вода.
- Если вы будете есть мороженое или использовать лед непосредственно после извлечения из морозильной камеры, вы можете получить ожоги от холода.
- Не следует повторно замораживать оттаявшие продукты, их необходимо как можно скорее употребить в пищу.
- Храните готовые замороженные продукты в соответствии с инструкциями изготовителя.
- Не пытайтесь ускорить процесс разморозки с помощью нагревательных электроприборов или химических средств.
- Не ставьте на пластиковые части горячие предметы (например, чайник).
- Не храните горячие газы или жидкости в холодильнике. Есть опасность взрыва.

- Не храните в морозильном отделении газированные напитки, бутылки и банки с жидкостями.
- Регулярно проверяйте состояние и чистите отверстие для слива оттаившей воды, образующейся регулярно в холодильной камере. Если это отверстие засорено, собирающаяся оттаявшая вода вызовет повреждение прибора.

Меры предосторожности для детей

- Не позволяйте детям играть с упаковкой прибора. Игры с пластиковой пленкой могут привести к удушью.
- Только взрослые должны пользоваться прибором.
- Не позволяйте детям играть с прибором и его регуляторами.
- Если вы намерены утилизировать отслуживший свой срок прибор, выньте вилку из розетки, отрежьте электрический кабель как можно ближе к его входу в прибор и снимите дверь, во избежание несчастного случая, при котором дети во время игры могут оказаться запертыми внутри или получить удар электрическим током.
- Данное изделие не предназначено для эксплуатации лицами (в том числе детьми) с ограниченными физическими или сенсорными способностями или с недостаточным опытом или знаниями без присмотра отвечающего за их безопасность лица или получения от него соответствующих инструкций, позволяющих им безопасно эксплуатировать его.

Меры безопасности при установке

- Придвиньте прибор к стене во избежание прикосновения к его нагревающимся частям (компрессор, конденсатор) есть опасность ожога.
- При перемещении прибора, следите за тем, чтобы вилка не была вставлена в электрическую розетку.
- Прибор должен быть установлен таким образом, чтобы была обеспечена достаточная циркуляция воздуха. В противном случае прибор может перегреться. Чтобы обеспечить нормальную вентиляцию, читайте соответствующий раздел инструкции.
- См. раздел "Установка"

Меры предосторожности для изобутана

- В качестве хладагента в приборе используется в достаточной степени горючий и взрывоопасный изобутан (R 600a).
- Следите за тем, чтобы вентиляционные отверстия, предусмотренные при установке прибора в ряду кухонной мебели или при встраивании в шкаф, не были ничем закрыты.
- Не используйте никаких механических приспособлений или других средств для ускорения размораживания кроме тех, которые рекомендованы для этого изготовителем.
- Контур циркуляции хладагента ни в коем случае не должен быть поврежден.
- Не используйте внутри холодильной камеры никаких электрических приборов, если эта возможность специально не оговорена изготовителем.

 **Для обеспечения безопасности вас и вашего имущества соблюдайте правила данной инструкции, поскольку изготовитель не несет ответственности за ущерб, нанесенный вам в случае невыполнения этих инструкций.**

Инструкции для пользователя

Общие сведения

Официальное обозначение прибора «однокомпрессорный комбинированный холодильник с морозильной камерой снизу». Прибор имеет полностью отделенную от холодильника морозильную камеру с отдельной дверью.

Прибор подходит для хранения замороженных и глубоко замороженных продуктов питания,

самостоятельного замораживания продуктов в количестве, указанном в инструкции, а также для приготовления льда.

Прибор соответствует требованиям стандартов по диапазону рабочих температур в соответствии с климатическим классом.

Буквенное обозначение климатического класса указано на табличке с техническими данными внутри холодильной камеры.

Описание прибора, основные части

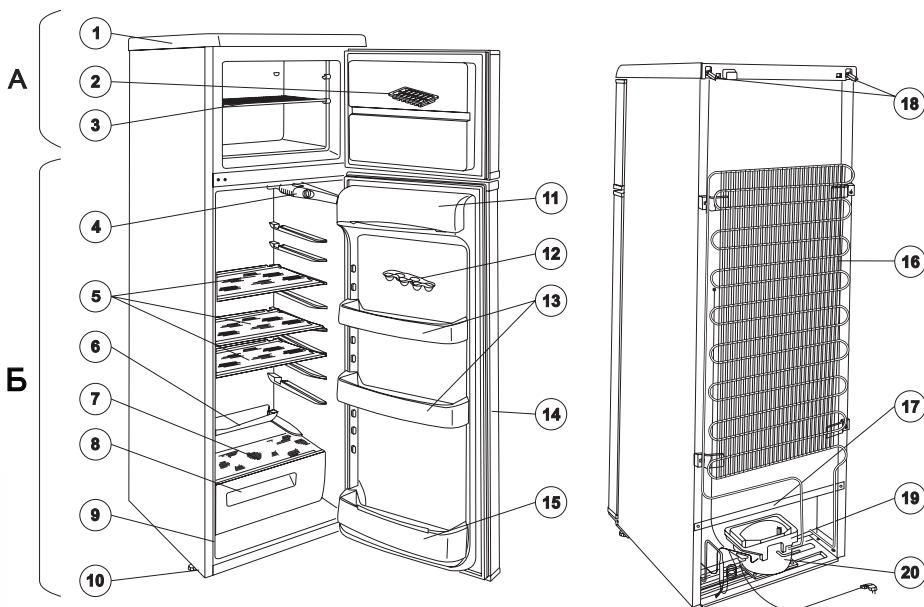

А - Морозильная камера

Б - Холодильная камера

1. Верхняя крышка
2. Лоток для льда
3. Решетчатая полка в морозильной камере
4. Блок освещения
5. Стеклопалки
6. Желоб для сбора оттаявшей воды
7. Стеклопалка
8. Ящик для овощей
9. Табличка с техническими данными

10. Регулируемые ножки
11. Отделение для масла
12. Лоток для яиц
13. Дверная полка
14. Уплотнитель двери
15. Полка для бутылок
16. Конденсатор
17. Выводная трубка для оттаявшей воды
18. Прокладка
19. Испарительный лоток
20. Компрессор

Использование прибора

Включение

Поместите аксессуары внутрь прибора и затем включите его в сеть. Чтобы начался процесс охлаждения, поверните регулятор управления (расположен справа в холодильной камере) от отметки „0” по часовой стрелке к цифрам. В положении „0” прибор не работает.

В следующем параграфе изложены инструкции по установке температуры.

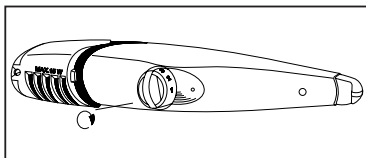

Установка температуры

Регулируемый термостат автоматически прерывает работу прибора на некоторое время в зависимости от установки, а затем работа прибора возобновляется для поддержания нужной температуры.

Поворот регулятора к большим значениям сделает охлаждение более интенсивным.

Для обеспечения в морозильной камере температуры -18°C и ниже следует установить термостат на цифру „3”. При этом температура в холодильнике автоматически установится на $+5^{\circ}\text{C}$ или ниже. Обычно установка термостата в положение „3” подходит для ежедневного использования прибора.

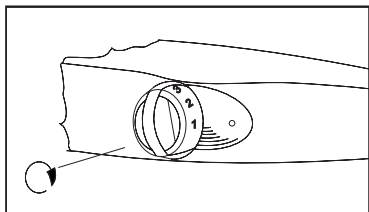

Температура в холодильнике зависит не только от положения термостата, но и от температуры окружающей среды, частоты открывания дверцы холодильника и количества только что положенных и еще не охлажденных продуктов и от других факторов.

i При установке термостата в положение „5” (на максимум) в случае увеличения нагрузки на прибор, например, во время жары - компрессор может работать постоянно. Это не вызовет никакого сбоя в работе прибора.

Как использовать холодильную камеру

i Для нормального охлаждения необходимо обеспечить внутреннюю циркуляцию воздуха. Поэтому не следует закрывать все поверхности полок бумагой или лотками и т.п.

i Не кладите в холодильник горячие продукты. Пусть они естественным образом остынут до комнатной температуры. Таким образом можно избежать обильного образования инея.

i Продукты могут обмениваться запахами. Необходимо упаковать продукты в закрывающиеся емкости или в целлофановые пакеты, алюминиевую фольгу, вощеную бумагу или пленку, прежде чем поместить их в холодильник. В таком виде продукты сохраняют свою влагу, например, овощи не высохнут и не повянут через несколько дней.

Хранение продуктов в холодильнике

При размещении продуктов в холодильнике рекомендуем вам пользоваться следующим рисунком:

1. Сливочное масло, сыр
2. Яйца
3. Тюбики, консервы, сметана, маленькие бутылочки
4. Напитки в больших бутылках, газированные напитки
5. Фрукты, овощи, салат
6. Свежее мясо, сосиски, колбаса и т.п.
7. Молоко, молочные продукты
8. Приготовленная пища, выпечка, пища в закрытых емкостях, открытые консервные банки, бутылки лежа и т.п.

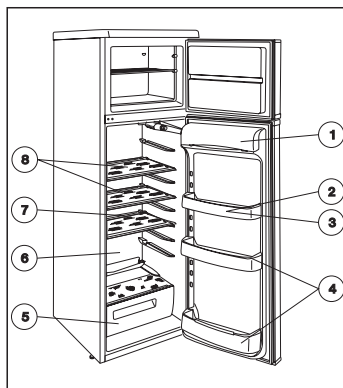

Время хранения и температура продуктов

Таблица, в которой указаны сроки хранения того или иного продукта, находится в конце инструкции.

Время хранения нельзя определить заранее, так как оно зависит от степени свежести продукта и от того, как продукт хранился раньше, поэтому таблица является чисто информативной.

Если вы не намерены использовать продукты глубокой заморозки сразу же после покупки, их можно поместить в холодильник примерно на 1 день до полного оттаивания.

Как использовать морозильную камеру

Заморозка

В морозильной камере можно замораживать различные продукты. Чтобы получить хороший результат, имейте в виду следующее:

Замораживайте только свежие и чистые, неповрежденные продукты.

Перед замораживанием убедитесь, что термостат установлен в положение „3” и решетчатая полка морозильной камеры находится в верхнем положении. Положите продукты, предназначенные для замораживания на решетчатую полку. Процесс заморозки занимает около 24 часов. По истечении 24 часов установите термостат в то положение, которое сочтете нужным или оставьте его в положении „3” (эта установка вполне годится для ежедневного использования). Наиболее удобно хранить замороженные продукты непосредственно на охлаждающей поверхности или сложенными друг на друга под решетчатой полкой.

i Не стоит устанавливать термостат на более высокое значение (например, на „6”). Конечно, это бы сократило время замораживания, но температура в отделении для свежих продуктов опустится ниже 0°C, что приведет к тому, что свежие продукты и напитки промерзнут.

i **Никогда не замораживайте в один прием продуктов больше, чем указано в табличке с техническими данными, иначе заморозка будет некачественной и после размораживания продукты окажутся испорченными (потеря вкуса или запаха и т.п.)**

i Желательно не делать лед во время замораживания, так как производство льда снижает мощность замораживания.

Хранение в морозильной камере

После окончания замораживания лучше поместить замороженные продукты для хранения в ящик/ящики под отделением для замораживания. Это позволит вам освободить место для заморозки других продуктов. При этом замораживание новых продуктов никак не сказывается на уже замороженных продуктах.

i Обязательно соблюдайте сроки хранения, указанные на упаковках готовых замороженных продуктов, купленных в магазине. При хранении продуктов замороженных самостоятельно руководствуйтесь инструкциями на дверце морозильной камеры. Символы обозначают различные продукты, число максимальное время хранения в месяцах.

i Быстро замороженные продукты можно хранить в морозильной камере лишь в том случае, если они не оттаяли, пусть даже и на короткое время до того, как попали в морозильную камеру. Если быстро замороженные продукты уже оттаяли, повторное замораживание не рекомендуется, и продукты необходимо как можно скорее употребить в пищу.

i Полезная информация и советы

- Обратите внимание на различные полочки, их практическое применение позволяет значительно увеличить полезное пространство отделения для свежих продуктов. Если вы откроете дверь на 90°, вы можете переставить полки как вам удобно.
- После того, как вы открыли и закрыли дверь морозильной камеры, из-за низкой температуры в приборе образуется разрежение воздуха. Поэтому подождите 2-3 минуты после закрытия двери если вы хотите открыть ее вновь пока внутреннее давление не выровняется.
- Во время работы прибора следите за положением термостата так, чтобы температура внутри морозильной камеры не поднималась выше -18°C, более высокая температура может привести к порче продуктов.
- Необходимо проверять работу прибора ежедневно, чтобы вовремя заметить какие-либо сбои в работе и предотвратить порчу замороженных продуктов.

Полезные идеи

В данном параграфе даются полезные идеи и советы по использованию прибора при минимальном потреблении энергии. Здесь также помещена информация по защите окружающей среды.

i Как сэкономить энергию

- Старайтесь не устанавливать прибор в солнечном месте или вблизи любого другого источника тепла.
- Конденсатор и компрессор должны хорошо вентилироваться. Не закрывайте вентиляционные отверстия.
- Упаковывайте продукты в герметичную посуду или пленку во избежание образования дополнительного инея.
- Не оставляйте дверцу открытой дольше, чем это необходимо, и вообще старайтесь не открывать прибор без нужды.
- Помещайте в холодильник пищу только в закрытой посуде.
- Не кладите в холодильник теплые продукты до тех пор, пока их температура не опустится до комнатной.
- Конденсатор нужно содержать в чистоте.

Прибор и окружающая среда

Ни охлаждающий контур, ни изоляционные материалы данного прибора не содержат газов, разрушающих озоновый слой. Прибор нельзя утилизировать как обычный городской мусор. Старайтесь не повредить охлаждательный блок, особенно сзади, около теплообменника. Обратитесь в соответствующие муниципальные службы и узнайте где можно утилизировать подобный прибор.

Материалы, применяемые в изготовлении прибора и помеченные данным символом (♻) могут быть переработаны для дальнейшего использования.

Профилактика прибора

Размораживание

При работе прибора на охлаждающих поверхностях образуется влага в виде инея и льда.

Толстый слой инея и льда производит эффект изоляции и снижает эффективность охлаждения, температура в охлаждаемых камерах повышается и прибор требует больше энергии.

В данном приборе размораживание охлаждающей поверхности холодильной камеры происходит автоматически без внешнего вмешательства. Термостатический регулятор периодически прерывает работу компрессора процесс охлаждения также приостанавливается в этот момент температура охлаждающей поверхности поднимается выше 0°C благодаря внутреннему теплу в отделении и происходит размораживание. Когда температура охлаждающей поверхности достигает +3 - +4°C, компрессор снова включается.

Оттаявшая вода стекает через отверстие в задней части холодильной камеры в испарительный лоток, расположенный над компрессором, и благодаря теплу компрессора испаряется.

⚠ Регулярно проверяйте состояние и чистите отверстие для слива талой воды. Если отверстие засорено, оттаявшая вода, скопившись, может проникнуть в изоляционный слой и привести к преждевременному выходу прибора из строя.

Чистите отверстие для слива талой воды с помощью специального приспособления (прилагается) как показано на рисунке. Приспособление для чистки жлоба храните прямо в сливном отверстии.

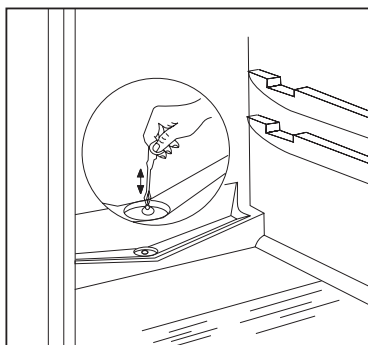

Самый типичный случай засорения сливного отверстия: оберточная бумага продукта, положенного в холодильник, соприкасается с задней стенкой и примерзает к ней. Если в этот момент вы вынете продукт, то бумага порвется и при

оттаивании она попадет в сливное отверстие и засорит его.

Так что, будьте осторожны, если вы кладете продукты в бумаге помните обо всем, описанном выше.

i В условиях усиленной работы, например, во время жары, какое-то время холодильник может работать постоянно в это время автоматическое оттаивание не работает.

Остатки льда и инея на задней стенке холодильника после фазы размораживания не являются показателем нарушения в работе прибора.

Морозильная камера прибора не может быть оснащена автоматическим размораживанием, так как замороженные продукты не выдерживают температуры таяния.

Если слой инея и льда не слишком толстый, его можно соскрести и удалить при помощи пластмассового скребка.

Когда слой льда такой толстый, что его невозможно удалить пластиковым скребком, морозильную камеру необходимо разморозить. Частота размораживания зависит от интенсивности использования холодильника (обычно 2-3 раза в год).

Выньте из прибора замороженные продукты и положите их в корзину, выстланную тканью или бумагой. Храните их в самом холодном месте, которое вы можете найти, или поместите их в другой холодильник.

Выньте вилку прибора из розетки, так чтобы выключить обе камеры прибора.

Откройте двери обоих отделений и вымойте холодильную камеру в соответствии с инструкциями по регулярному мытью. Размораживание и очистку морозильной камеры проводите следующим образом:

Вытрите оттаявшую воду с поверхности морозильной камеры куском ткани или губкой. Стекшая оттаявшая вода собирается внизу и ее можно удалить хорошо впитывающей тканью или губкой.

После оттаивания вытрите поверхности насухо.

Вставьте вилку в розетку и положите продукты обратно.

Рекомендуется при включении прибора установить термостат на несколько часов на максимальное значение, для того, чтобы прибор достиг нужной температуры хранения как можно скорее.

Регулярное мытье

Рекомендуем вам мыть внутреннюю часть холодильной камеры теплой водой раз в 3-4 недели. После очистки вытрите прибор насухо.

Не следует использовать хозяйственное мыло и агрессивные моющие средства.

После отключения электричества вымойте прибор теплой водой, а затем вытрите его насухо. Вымойте дверную прокладку чистой водой. После очистки включите прибор в сеть.

Рекомендуем вам очищать от пыли и грязи заднюю часть холодильника и конденсатор и мыть испарительный лоток над компрессором 1-2 раза в год.

Если вы не пользуетесь холодильником

Если вы не намерены использовать прибор в течение долгого времени, поступите следующим образом:

Отключите прибор от сети

Выньте из холодильника все продукты

Разморозьте и вымойте холодильник как описано выше.

Приоткройте дверцу во избежание образования неприятного запаха внутри.

Возможные неполадки

Как сменить лампочку

Если внутреннее освещение не включается, вы можете заменить лампочку следующим образом:

Отключите прибор от сети.

Отвинтите винт, фиксирующий крышку лампочки, затем снимите крышку в направлении, указанном стрелкой, теперь можно сменить лампочку. (Тип лампочки: миньон 322, 230 В, 15 Вт, цоколь Е 14).

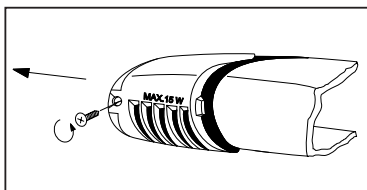

После замены лампочки установите на место крышку лампочки, завинтите винт и включите прибор в сеть.

Отсутствие освещения не влияет на работу прибора..

Если что-то не работает

В процессе работы прибора часто могут возникать маленькие, но неприятные неполадки, устранение которых не требует вызова техника. Ниже следует таблица с информацией по устранению данных неполадок во избежание ненужных трат на техническое обслуживание.

Мы обращаем ваше внимание на то, что прибор при работе издает различные звуки (работа компрессора и перетекание хладагента). Эти звуки не свидетельствуют о неисправности прибора.

 Если раз обращаем ваше внимание на то, что холодильник работает не непрерывно, поэтому, если компрессор останавливается, это не значит, что прибор выключен и не находится под напряжением. Поэтому ни в коем случае не прикасайтесь к электрическим частям прибора, если он не отключен от сети.

Неполадка	Возможная причина	Способ устранения
В холодильнике слишком тепло	Регулятор термостата установлен неправильно. Продукты слишком теплые или неправильно размещены внутри. Дверь неплотно закрывается или не закрыта в данный момент	Установите термостат на более высокое значение. Разместите продукты как следует. Проверьте, плотно ли закрывается дверь, не загрязнен и не поврежден ли уплотнитель двери.
В морозильной камере слишком тепло	Регулятор термостата установлен неправильно. Дверь неплотно закрывается или не закрыта в данный момент. Вы положили слишком много продуктов одновременно для заморозки. Продукты для заморозки положены слишком близко друг к другу.	Установите термостат на более высокое значение. Проверьте, плотно ли закрывается дверь, не загрязнен и не поврежден ли уплотнитель двери. Подождите несколько часов и проверьте температура снова. Разместите продукты таким образом, чтобы они не мешали циркуляции воздуха.
По задней панели холодильника течет вода.	Это нормально. Во время автоматического размораживания иней тает на задней стенке.	
Вода на дне холодильника.	Сливное отверстие может быть засорено. Возможно, продукты разложены таким образом, что они могут препятствовать стеканию воды в коллектор.	Прочистите отверстие. Разместите продукты так, чтобы они не соприкасались с задней стенкой.
Вода на полу.	Оттаявшая вода не попадает в испарительный лоток над компрессором.	Направьте оттаявшую воду в испарительный лоток.
Образуется слишком много льда и инея.	Продукты плохо запакованы. Дверь не была плотно закрыта или в принципе плохо закрывается. Регулятор термостата установлен неправильно.	Тщательно упакуйте продукты. Проверьте, тщательно ли закрыта дверь, не загрязнена и не порвана ли дверная прокладка. Установите термостат на меньшее значение для повышения температуры.
Компрессор работает постоянно.	Регулятор термостата установлен неправильно. Дверь не была плотно закрыта или в принципе плохо закрывается. Было положено слишком много продуктов одновременно. Продукты слишком теплые. Прибор установлен в слишком теплом месте.	Установите термостат на меньшее значение. Проверьте, тщательно ли закрыта дверь, не загрязнена и не порвана ли дверная прокладка. Подождите несколько часов, а затем проверьте температуру вновь. Продукты должны быть не теплее комнатной температуры. Попробуйте как-нибудь снизить температуру в помещении.
Прибор вообще не работает. Не работают ни система охлаждения, ни освещение. Индикаторы не горят.	Вилка неплотно вставлена в электрическую розетку. Перегорел предохранитель. Регулятор термостата не включен. В сети нет электричества. (Проверьте розетку с помощью другого прибора)	Вставьте вилку в розетку как следует. Смените предохранитель. Включите прибор в соответствии с инструкциями в разделе «Использование прибора». Вызовите электрика.
Прибор работает слишком шумно.	Прибор стоит неровно.	Проверьте стабильность положения прибора (на полу должны стоять все четыре ножки).

Если эти советы не помогли вам устранить неполадку, обратитесь в авторизованный изготовителем сервисный центр.

Инструкции для установщика

Технические данные

Модель	ZRT 627 W
Объем брутто (л)	Морозильная камера: 50
	Холодильник: 220
Объем нетто (л)	Морозильная камера: 50
	Холодильник: 217
Ширина (мм)	545
Высота (мм)	1590
Глубина (мм)	604
Потребление электроэнергии (кВтч/сутки)	0,82
	(кВтч/год)
Энергетический класс (по стандартам ЕЭС)	A
Мощность замораживания (кг/сутки)	4
Время повышения температуры (ч)	20
Номинальная сила тока (А)	0,9
Вес (кг)	55
Число компрессоров	1

Установка прибора

Транспортировка, распаковка

i Мы рекомендуем доставлять прибор в фабричной упаковке, в вертикальном положении в соответствии с инструкциями на коробке.

После каждого перемещения прибор нельзя включать в течение 4 часов.

Распакуйте прибор и проверьте его на наличие повреждений. Если таковые обнаружены, немедленно сообщите о них продавцу. В этом случае следует сохранить упаковку.

Чистка

Удалите липкую ленту, скрепляющую части прибора между собой, чтобы они не двигались.

Вымойте внутреннюю часть прибора теплой водой с нейтральным моющим средством. Используйте мягкую ткань.

Затем вытрите прибор насухо.

Расположение

Температура окружающей среды оказывает влияние на потребление энергии и работу прибора. При размещении прибора следует иметь в виду, что он должен работать при температуре окружающей среды в пределах обозначенных границ в соответствии с климатическим классом (см. таблицу внизу и табличку с техническими данными).

Климатический класс	Температура окружающей среды
SN	+10... +32°C
N	+16... +32°C
ST	+16... +38°C
T	+16... +43°C

Если температура окружающей среды опускается ниже нижней границы, температура в холодильном отделении может опуститься ниже нормальной температуры хранения.

Если температура окружающей среды поднимается выше верхней границы, это продлит время работы компрессора, вызовет сбой в автоматической системе размораживания холодильной камеры, повышение температуры внутри прибора или увеличение потребления энергии.

При установке прибора постарайтесь поставить его ровно. Спереди внизу есть две регулируемые ножки (1), на ножках укреплены шайбы (2). При необходимости эти шайбы можно снять при регулировке положения прибора.

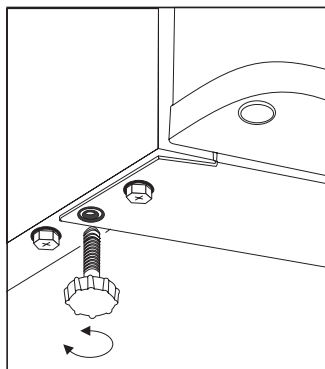

В пакете с комплектую шими принадлежностями также находятся две распорки, необходимых для поддержания определённого расстояния от стены. Эти детали устанавливаются на заднюю часть прибора.

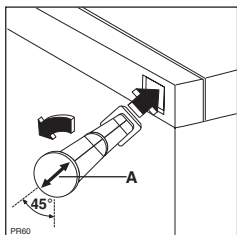

Не устанавливайте прибор в солнечном месте или вблизи батареи или плиты. Если этого невозможно избежать и вы намерены установить прибор около плиты, соблюдайте следующие требования по минимальным расстояниям вокруг прибора:

- Если прибор устанавливается рядом с газовой или электрической плитой, необходимо оставить расстояние в 3 см, если и это невозможно, необходимо проложить негорючий изоляционный материал толщиной 0,5 - 1 см между двумя приборами.
- Если вы устанавливаете холодильник рядом с угольной или масляной плитой, расстояние между приборами должно быть 30 см, так как эти плиты вырабатывают больше тепла.

Холодильник сконструирован так, что его можно придвинуть вплотную к стене.



При установке прибора соблюдайте минимальные расстояния, рекомендованные на рисунке.

- A:** расположение под настенным шкафом
- B:** свободное расположение

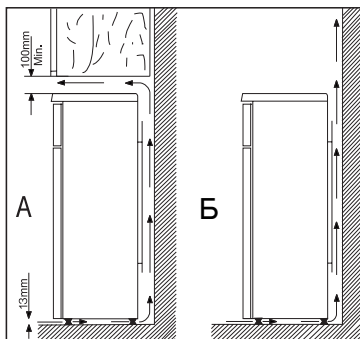

Изменение направления открывания двери

При необходимости можно перевесить дверь с правой стороны на левую. Обычно холодильники поставляются с правосторонним открыванием двери.

Замена производится следующим образом (руководствуйтесь описанием и картинками):

- Отключите прибор от сети.
- Аккуратно наклоните прибор назад, так, чтобы компрессор не коснулся пола. Мы рекомендуем проделывать это с помощником, который бы придерживал холодильник в нужном положении.

- Осторожно удалите ножом заглушки винтов, крепящих нижнюю вентиляционную решетку, теперь отвинтите два винта и выньте решетку.
- Удалите два винта и две заглушки и снимите нижний держатель двери морозильника.
- Слегка потяните дверь морозильной камеры вниз и снимите ее.
- Удалите два винта и две заглушки и снимите двойной держатель двери.

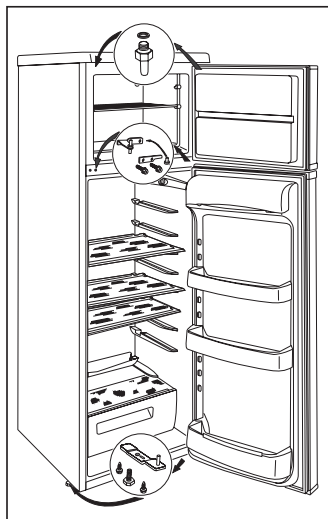

- Слегка потяните дверь холодильной камеры вниз и снимите ее.
 - Отвинтите верхний дверной штырек холодильной камеры, затем ввинтите его с противоположной стороны.
 - Снимите заглушки двойного держателя двери с левой стороны и переставьте их на правую часть.
 - Наденьте дверь холодильной камеры на верхний дверной штырек.
 - Прикрепите двойной держатель двери на левую сторону с помощью 2 винтов и 2 заглушек. Следите за тем, чтобы край двери холодильной камеры был параллелен краю корпуса.
 - Наденьте дверь морозильной камеры на двойной дверной штырек.
 - Прикрепите нижний держатель двери на левую сторону с помощью 2 винтов и 2 заглушек. Край двери морозильной камеры должен быть параллелен краю корпуса.
 - Выньте заглушку вентиляционной решетки в направлении, указанном стрелкой (1) и установите ее на противоположную сторону (2).
 - Установите на место нижнюю решетку и закрепите ее винтами (2 штуки), установите на место заглушки.
 - Установите прибор на место, выровняйте его положение, включите прибор в сеть.
- Если вы не хотите выполнять все описанные выше операции сами, вызовите специалиста из сервисного центра. Это платная услуга.



Электрическое подключение

Данный холодильник предназначен для работы от сети переменного тока 230 Вольт (~) с частотой 50 Гertz.

Розетка, к которой вы намерены подключить прибор, должна иметь защитный контакт заземления. Если такового нет, рекомендуется вызвать электрика, чтобы он установил вблизи с холодильником заземленную розетку в соответствии с существующими стандартами.

Данный прибор соответствует следующим директивам ЕЕС:

- 73/23 ЕЕС от 19.02.73 (директива по приборам низкого напряжения) и последующие изменения,
- 89/336 ЕЕС от 03.05.89 (директива по электромагнитной совместимости) и последующие изменения.
- 96/57 ЕЕС от 03.09.96 (Директива по энергетической эффективности) и последующие изменения.

Таблица времени хранения (1)
Время и способ хранения свежих продуктов в холодильнике

Продукт	Время хранения в днях							Способ упаковки
	1	2	3	4	5	6	7	
Сырое мясо	X	X	x	x	x			Воздухонепроницаемая пленка
Приготовленное мясо	X	X	X	x	x	x		посуда с крышкой
Жареное мясо	X	X	X	x	x			посуда с крышкой
Сырой мясной фарш	X							посуда с крышкой
Жареные изделия из мясного фарша	X	X	x	x				посуда с крышкой
Колбасные изделия, венские сосиски	X	X	x	x				воздухонепроницаемая пленка, целлофан, вощеная бумага
Свежая рыба	X	x	x					воздухонепроницаемая пленка
Приготовленная рыба	X	X	x	x				посуда с крышкой
Жареная рыба	X	X	x	x	x			посуда с крышкой
Открытые рыбные консервы	X	x	x					посуда с крышкой
Свежий цыпленок	X	X	X	x	x	x		воздухонепроницаемая пленка
Жареный цыпленок	X	X	X	x	x	x		посуда с крышкой
Свежая курица	X	X	x	x	x			воздухонепроницаемая пленка
Вареная курица	X	X	x	x	x			посуда с крышкой
Свежая утка, гусь	X	X	X	x	x	x		воздухонепроницаемая пленка
Жареная утка, гусь	X	X	X	X	x	x	x	посуда с крышкой
Сливочное масло, не распакованное	X	X	X	X	X	X	X	фабричная упаковка
Сливочное масло, открытая упаковка	X	X	x	x	x	x	x	фабричная упаковка
Молоко в пластиковом пакете	X	X	X	x	x			фабричная упаковка
Сливки	X	X	x	x				пластиковый контейнер
Сметана	X	X	X	X	x	x	x	пластиковый контейнер
Твердый сыр	X	X	X	X	X	X	X	алюминивая фольга
Мягкий сыр	X	X	X	X	x	x	x	пленка
Творог	X	X	X	X	x	x	x	пленка
Яйца	X	X	X	X	X	X	X	
Шпинат, щавель	X	X	x	x				пленка
Зеленый горошек, стручковая фасоль	X	X	X	X	x	x	x	пленка
Грибы	X	X	x	x	x			пленка
Морковь, корнеплоды	X	X	X	X	X	X	X	пленка
Паприка	X	X	x	x	x			пленка
Помидоры	X	X	X	X	X	X	X	пленка
Капуста	X	X	X	X	X	x	x	пленка
Быстро портящиеся фрукты (клубника, малина и т.д.)	X	X	X	x	x			пленка
Другие фрукты	X	X	X	X	x	x	x	пленка
Открытые фруктовые консервы	X	X	X	x	x			посуда с крышкой
Пироги с кремом	X	X	x	x				посуда с крышкой

Обозначения:

X обычное время хранения

x возможное время хранения (относится только к действительно свежим продуктам)

Таблица времени хранения (2) Время хранения замороженных продуктов

Продукт	В холодильном отделении +2 - +7 °С	В морозильном отделении (****) -18°С
Овощи: зеленые бобы, зеленый горох, овощные смеси, кабачки, кукуруза и др.	1 день	12 месяцев
Готовые блюда: овощные блюда, гарниры, мясные блюда и др.	1 день	12 месяцев
Готовые блюда: филейные стейки, тушеный окорок и др.	1 день	6 месяцев
Блюда из картофеля, паста: картофельное пюре, клецки, паста с начинкой, чипсы	1 день	12 месяцев
Супы: мясной бульон, гороховый суп и др.	1 день	6 месяцев
Фрукты: Вишня, крыжовник, фруктовые смеси	1 день	12 месяцев
Мясо: кураца, утка, гусь	1 день	5 месяцев
филе рыбы, тунец	1 день	6 месяцев
Мороженое	1 день	3 недели

Ввиду непрерывного развития продукции изготовитель оставляет за собой право вносить любые изменения в приборы.



Bevor Sie Ihr Gerät anschließend in Betrieb nehmen, lesen Sie bitte zuerst die Gebrauchsanleitung durch, die Sicherheitshinweise und wichtige Informationen enthält.

Nur so können Sie das Gerät sicher und zuverlässig nutzen und werden viel Freude daran haben.

Folgende Signalbegriffe werden Ihnen helfen, sich in der Gebrauchsanleitung besser zurecht zu finden.



Sicherheitsvorschriften

Die Warnungen mit diesem Symbol dienen Ihrer Sicherheit und der Ihres Gerätes



Wichtige Hinweise und Informationen



Umwelthinweise



Bei diesem Symbol finden Sie Tips zur Lagerung von Lebensmitteln



Das Symbol auf dem Produkt oder seiner Verpackung weist darauf hin, dass dieses Produkt nicht als normaler Haushaltsabfall zu behandeln ist, sondern an einem Sammelpunkt für das Recycling von elektrischen und elektronischen Geräten abgegeben werden muss. Durch Ihren Beitrag zum korrekten Entsorgen dieses Produkts schützen Sie die Umwelt und die Gesundheit Ihrer Mitmenschen. Umwelt und Gesundheit werden durch falsches Entsorgen gefährdet. Weitere Informationen über das Recycling dieses Produkts erhalten Sie von Ihrem Rathaus, Ihrer Müllabfuhr oder dem Geschäft, in dem Sie das Produkt gekauft haben.

Inhalt

Wichtige Hinweise für Ihre Sicherheit	28	Instandhaltung	32
Allgemeine Sicherheitsvorschriften.....	28	Abtauen	32
Für die Sicherheit Ihrer Kinder.....	28	Regelmäßige Reinigung	33
Sicherheitsvorschriften für die Inbetriebnahme	28	Außer Betrieb gesetztes Gerät	33
Informationen für Sicherheitsvorschriften		Fehlerbeseitigung.....	33
von Isobutan.....	28	Wechsel der Glühlampe.....	33
Zum Betrieb des Gerätes	29	Wenn etwas nicht funktioniert.....	33
Allgemeine Informationen	29	Zu Händen von Inbetriebnehmer	35
Bedienungselemente des Gerätes	29	Technische Daten.....	35
So bedienen Sie Ihr Gerät	30	Inbetriebnahme	35
Inbetriebnahme	30	Transport, Auspacken	35
Temperaturregelung, Einstellung der Temperatur.....	30	Reinigung.....	35
Lagerung im Kühlbereich	30	Standort.....	35
Lagerzeit und Kühltemperatur für verschiedene		Wechsel des Türanschlags.....	37
Lebensmittel	30	Elektrischer Anschluß.....	37
Lagern im Gefrierbereich	31	Lagerzeittabelle (1)	38
Einfrieren.....	31	Lagerzeittabelle (2)	39
Lagern	31	Garantie und Service	39
Wichtige Informationen und Ratschläge	31	Garantiebedingungen.....	39
Tips und Hinweise	31	Service und Ersatzteile	39
Und so können Sie Energie sparen	31	Garantiebedingungen	39
Geräte und Umgebung	32		

Wichtige Hinweise für Ihre Sicherheit

Allgemeine Sicherheitsvorschriften

- Sollten Sie Ihr Gerät einmal weitergeben wollen, vergessen Sie bitte nicht die Gebrauchsanleitungen dazuzulegen.
- Sie haben ein Gerät für den Haushalt erworben, und es sollte auch nur zur Lagerung von Lebensmitteln gebraucht werden.
- **Wartungen und Reparaturen (einschließlich Verbesserung und Austausch der Netzleitung) nur durch eine autorisierte Werkstatt durchführen lassen.** Für Reparaturen dürfen nur Original-Ersatzteile benutzt werden, anderenfalls könnte Ihr Gerät beschädigt oder Sie selbst verletzt werden.
- Ihr Gerät ist nur vom Netz getrennt, wenn Sie den Netzstecker aus der Steckdose ziehen. Deshalb ziehen Sie vor Reparaturen, Reinigungen oder Abtauen den Netzstecker aus der Steckdose. Wenn die Steckdose schwer zu erreichen ist, drehen Sie die Sicherung heraus.
- Es ist verboten, das Netzkabel zu verlängern!
- **Bitte prüfen, dass das Netzkabel nicht von der Geräterückseite eingeklemmt und beschädigt wird. Ein beschädigtes Netzkabel kann überhitzen und einen Brand verursachen.**
 - Keine schweren Gegenstände bzw. das Gerät selbst auf das Netzkabel stellen. Kurzschluss- und Brandgefahr!
- **Den Netzstecker nie am Kabel aus der Steckdose ziehen, besonders wenn das Gerät aus der Nische gezogen wurde. Eine Beschädigung des**
 - Netzkabels kann Kurzschluss, Feuer und/oder Stromschlag verursachen.
- **Ein beschädigtes Netzkabel muß durch eine qualifizierte Fachkraft oder vom Kundendienst ersetzt werden.**
 - Den Netzstecker niemals in eine lockere oder beschädigte Steckdose stecken. Stromschlag- und Brandgefahr!
- Ohne der Abdeckblende der Innenbeleuchtung darf das Gerät nicht in Betrieb gesetzt werden!
- Die Innenwände sind kratzempfindlich, deshalb sollten Sie beim Reinigen nie Eiskratzer oder andere spitzen Gegenstände benutzen.
- Achten Sie darauf, daß keine Flüssigkeiten mit dem Temperaturregler, bzw. der Beleuchtungsarmatur in Berührung kommen.
- Das Eis kann Verletzungen verursachen wenn Sie das Eis sofort konsumieren.
- Das gefrorene Lebensmittel nach dem Auftauen darf nicht nochmals gefroren werden dies sollte baldmöglichst aufgebraucht werden.
- Im Falle der schnellgefrorenen Lebensmittel befolgen Sie immer die Vorschriften des Herstellers.
- Es ist verboten, das Abtauen mit einem elektrischen Heizgerät oder chemischen Material zu beschleunigen!
- Bewahren Sie keine heißen Töpfe in unmittelbarer Nähe der Kunststoffteile des Gerätes auf.
- Lagern Sie keine entflammaren Gase und Flüssigkeiten im Gerät - es besteht Explosionsgefahr.
- Im Gefrierraum dürfen keine kohlenstoffhaltigen Getränken in Flaschen eingelagert werden.
- Kontrollieren und reinigen Sie regelmäßig den Tauwasserablauf. Im Fall einer Verstopfung kann das Tauwasser nicht abfließen, dies könnte eine vorzeitige Beschädigung des Gerätes verursachen.

Für die Sicherheit Ihrer Kinder

- Ihre Kinder sollten nicht mit den Klebebändern und Verpackungsmaterialien des Gerätes spielen, da Lebensgefahr durch Ersticken besteht!
- Das Gerät sollte ausschließlich von Erwachsenen bedient werden. Achten Sie darauf, daß Ihre Kinder mit dem Gerät oder dessen Bedienungselementen nicht spielen.
- Sollte das Gerät am Ende seine Lebensdauer außer Betrieb gesetzt werden, so ziehen Sie den Netzstecker aus der Steckdose, trennen Sie das Anschlußkabel durch (möglichst nah am Gerät) und montieren Sie die Tür ab. Dadurch verhindern Sie, daß sich spielende Kinder selbst einsperren oder einen Stromschlag erleiden.
- Das Gerät darf von Kindern und Personen, deren physische, sensorische oder geistige Fähigkeiten sowie Mangel an Erfahrung und Kenntnissen einen sicheren Gebrauch des Gerätes ausschließen, nur unter Aufsicht oder nach entsprechender Einweisung durch eine Person benutzt werden, die sicherstellt, dass sie sich den Gefahren des Gebrauchs bewusst sind.

Sicherheitsvorschriften für die Inbetriebnahme

- Stellen Sie das Gerät mit der Rückseite an die Wand. Die Wärme abgebenden Teile (Kompressor und Verflüssiger) sollen die Wand nicht berühren.
- Bevor Sie das Gerät verschieben, sollte der Netzstecker aus in der Steckdose genommen sein.
- Beim Aufstellen des Gerätes achten Sie darauf, daß es nicht auf das Anschlußkabel gestellt wird.
- Achten Sie auf ausreichende Belüftung des Gerätes. Nicht ausreichende Belüftung hätte eine Erwärmung des Gerätes zufolge. Um Ihrem Gerät die erforderliche Belüftung zu sichern, befolgen Sie bitte die Hinweise für die „Inbetriebnahme des Gerätes“.
- Siehe Abschnitt "Standort".

Informationen für Sicherheitsvorschriften von Isobutan

Warnung

- Ihr Gerät enthält im Kältekreislauf Isobutan (R 600a); bei diesem Stoff besteht Feuer- und Explosionsgefahr.
- Belüftungsöffnungen der Geräteverkleidung oder des Aufbaus von Einbaumöbeln nicht verschließen.
- Zum Beschleunigen der Abtauung keine anderen mechanischen Einrichtungen oder sonstige künstlichen Mittel als die vom Hersteller empfohlenen benutzen.
- Kühlkreislauf nicht beschädigen.
- Keine elektrischen Geräte innerhalb des Lebensmittelagerraumes betreiben, die nicht vom Hersteller freigegeben sind.



Um Personen- und Sachschäden zu vermeiden, halten Sie sich an die Sicherheitsvorschriften der Gebrauchsanleitung. Für Schäden infolge von Nichtbeachtung dieser Vorschriften haftet der Hersteller nicht.

Zum Betrieb des Gerätes

Allgemeine Informationen

Sie haben mit Ihrem Gerät eine Kühl- Gefrierkombination mit einem Motorkompressor erworben, in der sich der Gefrierbereich oben befindet.

Die Kühl-Gefrierkombination verfügt über 2 separate Türen.

Das Gerät entspricht den Normen der auf dem Typschild angegebenen Klimaklasse unter Berücksichtigung der dort aufgeführten Temperatur.

Bedienungselemente des Gerätes

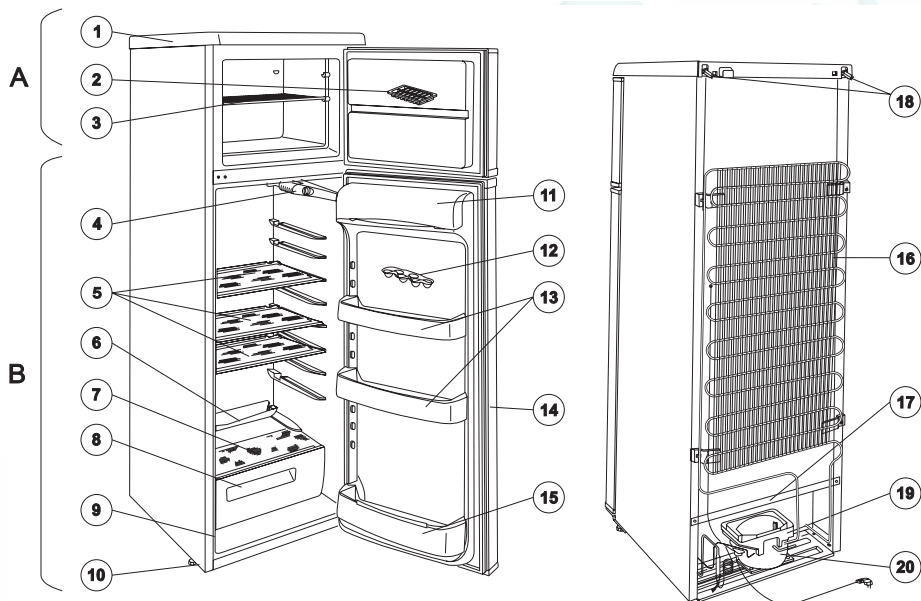

A - Gefrierraum

B - Kühlraum

- | | |
|-------------------------------------|------------------------|
| 1. Abdeckung | 10. Verstellbare Füße |
| 2. Eiswürfelschale | 11. Butterfach |
| 3. Ablagegitter im Tiefkühlagerfach | 12. Eierablage |
| 4. Beleuchtungsarmatur | 13. Türabstellfächer |
| 5. Glasplatte | 14. Türdichtung |
| 6. Tauwassersammelbecken | 15. Flaschenfach |
| 7. Glasplatte | 16. Verflüssiger |
| 8. Gemüseschale | 17. Tauwasserabführung |
| 9. Typenschild | 18. Abstandhalter |
| | 19. Verdunstungsschale |
| | 20. Verdichter |

So bedienen Sie Ihr Gerät

Inbetriebnahme

Legen Sie das beiliegende Zubehör in den Kühlschrank und stecken Sie den Netzstecker in die geerdete Steckdose.

Mit dem Temperaturregler, der sich auf der rechten Seite des normalen Kühlbereiches befindet, können Sie die Temperatur einstellen, indem Sie den Regler im Uhrzeigersinn drehen. (Siehe nachstehende Abbildung). In der Position „0“ befindet sich das Gerät außer Betrieb.

Bitte lesen Sie hierzu auch den nächsten Abschnitt.

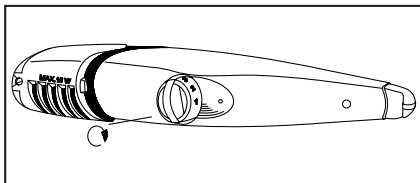

Temperaturregelung, Einstellung der Temperatur

Das Kühlaggregat läuft nicht ununterbrochen. Wenn das Gerät die eingestellte Temperatur erreicht hat, schaltet sich der Thermostat automatisch aus, steigt die Temperatur wieder, so schaltet es sich wieder ein.

Je höher die Ziffer auf dem Temperaturregler, desto intensiver ist die Kühlung.

Wird der Temperaturregler auf eine mittlere Stufe „2-3“ eingestellt, so wird im Gefrierbereich eine Temperatur von höchstens -18 °C und im Kühlbereich automatisch +5 °C erreicht. Eine solche mittlere Einstellung (Stufe „2-3“) genügt i.d.R. den alltäglichen Ansprüchen.

Die Temperaturen im Gefrier- und Kühlbereich sind neben der Einstellung des Temperaturreglers und der Außentemperatur auch von der Menge der eingelegten Lebensmittel und der Häufigkeit des Türöffnens abhängig.

Bei der höchsten Einstellung des Temperaturreglers (also Stufe „6“) kann das Kühlaggregat bei erhöhter Belastung (z.B. bei Hitze) ununterbrochen laufen. Zu einer Schädigung Ihrer Gefrierkombination kommt es dadurch nicht.

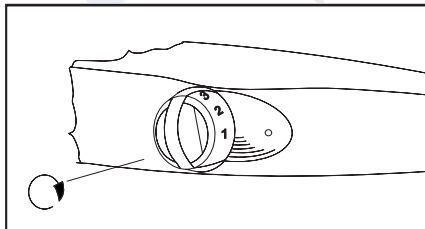

Lagern im Kühlbereich

i Die Luft im Kühlbereich muß ausreichend zirkulieren können, um entsprechend zu kühlen. Decken Sie bitte deshalb die Gitterablagen mit Papier oder einem Tablett o. ä. auf keinen Fall ab.

i Lassen Sie heiße Speisen vor dem Einlegen in den Kühlbereich auf Zimmertemperatur abkühlen, um unnötige Reif- und Eisschichtbildung zu vermeiden.

i Verpacken Sie angebrochene Lebensmittel in geeigneten Verpackungsfolien oder Behälter. So bleiben Aroma und Frische besser erhalten. Das Gemüse kann so z.B. mehrere Tage seine Feuchtigkeit bewahren und trocknet nicht aus.

Lagerung im Kühlbereich

Beim Einlagern der verschiedenen Lebensmittel sollten Sie die nebenstehende Abbildung beachten.

1. Butter, Käse, Tuben
2. Eier
3. Konserven, Saure Sahne o.ä., kleinere Flaschen
4. Große Flaschen, Getränke
5. Obst, Gemüse, Salat
6. Frischfleisch, Aufschnitt, Wurst usw.
7. Milch, Milchprodukte
8. Fertigspeisen, Backwaren, Lebensmittel in geschlossenen Gefäßen, angebrochene Dosen, Getränke (liegend) usw.

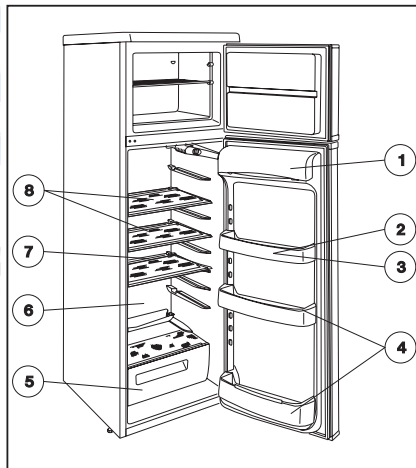

Lagerzeit und Kühltemperatur für verschiedene Lebensmittel

Informationen über Lagerzeit und Kühltemperatur entnehmen Sie bitte der Tabelle „Lagerzeit“ am Ende der Gebrauchsanleitung.

Da die Lagerzeit in erster Linie von der Frische des zu kühlenden Lebensmittels bzw. seiner vorherigen Verwendung

abhängt, ist sie in diesem Rahmen nicht eindeutig zu bestimmen. Deshalb sind die angegebenen Daten lediglich als Orientierungspunkte zu verstehen.

Wenn Sie die gekauften tiefgekühlten Lebensmittel nicht sofort aufbrauchen, können Sie sie zum Auftauen einen Tag lang im Kühlbereich dieses Types lagern.

Lagern im Gefrierbereich

Einfrieren

Im Gefrierfach haben Sie die Möglichkeit frische Lebensmittel für den Haushalt einzufrieren. Um beste Ergebnisse zu erzielen, beachten Sie bitte die folgenden Hinweise:

Frieren Sie immer nur frische und einwandfreie Lebensmittel ein.

Führen Sie die Vorbereitungen nach dem beigefügten Anhang „Wegweiser zum Einfrieren von Lebensmitteln im Haushalt“ durch.

Bevor Sie mit dem Einfrieren beginnen, stellen Sie den Temperaturregler auf „3“ und legen Sie das Ablagegitter in die oberste Position. Dann legen Sie das verpackte Gefriergut direkt auf das Ablagegitter. Während 24 Std. ist die frische Ware bis zum Kern gefroren. Stellen Sie nach 24 Std. den Temperaturregler auf eine mittlere Stufe „2-3“, oder belassen Sie ihn auf „3“ (diese Stellung entspricht den alltäglichen Anforderungen). Die bereits tiefgefrorene Ware lagern Sie am besten unter dem Ablagegitter an dem Kälteerzeuger oder aufeinander.

i Während des Einfriervorgangs sollten Sie die Tür des Tiefkühlagerfachs möglichst nicht öffnen.

i Es ist nicht zweckmäßig den Temperaturregler in eine höhere Stellung (z.B. auf „6“) zu stellen. Der Prozeß des Einfrierens könnte zwar dadurch beschleunigt werden, die Temperatur im Kühlbereich würde aber auf Dauer unter 0 °C sinken, was zum Frieren der im Kühlschrank gelagerten Lebensmittel und Getränke führen würde.

i Frieren Sie nie eine größere Menge frische Ware auf einmal ein, als es in der Tabelle „Technische Daten“ angegeben ist, sonst kann die Ware nicht schnell genug bis zum Kern durchgefroren werden und so können nach dem Auftauen Qualität- und Geschmacksverluste auftreten.

i Während des Einfrierens sollten Sie die Eiszubereitung vermeiden, weil die Gefrierleistung dadurch vermindert wird.

Lagern

Es ist zweckmäßig die bereits gefrorene Ware von dem Ablagegitter des Tiefkühlfaches in den Raum - welcher unter dem Ablagegitter zu finden ist - umzustapeln. So schaffen Sie Platz für das Einfrieren frischer Lebensmittel.

Die faltbarkeit des Ablagegitter (2 Positionen) kann nur bei Lagern ausnutzen, nämlich das Einfrieren darf nur in der oberen Position des Ablagegitters ausführen.

Das Einfrieren frischer Ware beeinträchtigt den Zustand von bereits tiefgekühlten Produkten nicht.

i Beachten Sie bitte bei fertiger Tiefkühlkost die Hinweise zur Lagerzeit auf der Verpackung des Herstellers. Wenn Sie die Lebensmittel selber einfrieren, empfehlen wir Ihnen, sich an den Gefrierplan an der Tür des Gefrierbereiches zu orientieren.

i Achten Sie darauf, daß eingefrorene Produkte bis zum Einlagern im Gefrierbereich nicht antauen. Einmal aufgetaute oder angetaute Produkte nicht wieder einfrieren, außer sie werden zu einem Fertigergericht weiter verarbeitet.

Wichtige Informationen und Ratschläge

- Die Ablagegitter im Kühlbereich sind höhenverstellbar. Beim Öffnen der Tür in einem 90° Winkel lassen sich die Ablagegitter herausziehen und in der gewünschten Höhe wieder einsetzen.
- Nach dem Öffnen und Schließen der Gefrierraumtür entsteht wegen der tiefen Temperatur ein Vakuum. Wenn Sie nach dem Schließen die Tür erneut öffnen wollen, warten Sie 2-3 Minuten bis der Druck ausgeglichen wird.
- Ihre Tiefkühlkost erfordert eine gleichmäßige Lageratemperatur von -18 °C. Eine höhere Temperatur reduziert die Haltbarkeit Ihres Gefriergut.
- Überzeugen Sie sich möglichst jeden Tag von der einwandfreien Funktion des Gefrierbereiches, um eventuelle Funktionsstörungen rechtzeitig zu merken und somit ein Verderben der tiefgekühlten Lebensmittel zu vermeiden.

Tips und Hinweise

In diesem Abschnitt erhalten Sie nützliche Hinweise zur Einsparung von Energie sowie zum Umweltschutz.

i Und so können Sie Energie sparen:

- Standorte im Bereich direkter Sonneneinstrahlung und Heizungsquellen sind zu vermeiden.
- Achten Sie auf die ausreichende Belüftung des Kompressors und Verflüssigers.
- Die Lebensmittel in luftdichtem Verpackungsmaterial verpacken, um unnötige Reif- und Eisschichtbildung zu vermeiden.
- Vermeiden Sie unnötiges und zu langes Öffnen der Türen.
- Heiße Speisen vor dem Einlegen ins Gerät auf Zimmertemperatur abkühlen lassen.



- Um hohe Leistung bei niedrigem Energieverbrauch zu erzielen, muß der Verflüssiger regelmäßig gereinigt werden.

Geräte und Umgebung

Sie haben ein Gerät erworben, dessen Kälte- und Isolierkreislauf umweltverträglich ist und somit die Ozonschicht der Erde in keinerlei Weise beschädigt.

Sollte Ihr Gerät am Ende seiner Lebensdauer aus Ihrem Haushalt entfernt werden, nehmen Sperrmüllannahmestellen Ihr Gerät entgegen, und entsorgen bzw. wiederverwerten seine verschiedene Teile umweltverträglich.

Informationen über Sperrmüllannahmestellen erhalten Sie bei den städtischen Ämtern.

Die wiederverwendbaren Teile des Gerätes sind mit diesem Zeichen  gekennzeichnet.

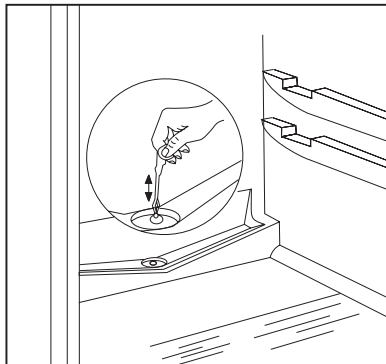

Verwenden Sie beim Reinigen des Tauwasserablaufes das mitgelieferte und auch in der Abb. dargestellte Reinigungsgerät. Bewahren Sie es am Tauwasserablauf auf.

Ein typisches Beispiel für die Verstopfung der Tauwasserabführung besteht darin, daß in Papier verpackte Lebensmittel mit der Rückwand des Kühlbereiches in Berührung kommen und dort festfrieren. Beim Herausnehmen des Lebensmittels kann das Papier reißen und in die Tauwasserabführung gelangen und dadurch eine Verstopfung verursachen.

Gehen Sie deshalb beim Einlegen von in Papier verpackte Lebensmittel aus den oben ermittelten Gründen vorsichtig vor.

i Bei voller Auslastung (z.B. bei Hitze) läuft der Kühlschrank ununterbrochen, während dieser Zeit ist die Abtaurollautomatik unwirksam.

Nach dem Abtauen sind Reif- bzw. Eisschichtflecken auf der Rückseite des Kühlschranks nicht unüblich.

Der Gefrierbereich kann mit einer Abtaurollautomatik nicht versehen werden, da das Gefriergut die Abtautemperatur nicht verträgt.

Hat sich eine Reif- bzw. Eisschicht in geringerem Maße gebildet, kann sie mit einem Kunststoffschaber entfernt werden.

Das abgebildete Tablett gehört nicht zum Gerät!

Hat sich eine dickere Reif- und Eisschicht gebildet, die nicht mehr mit dem Kunststoffschaber entfernt werden kann, muß der Gefrierbereich abgetaut werden. Die Häufigkeit des Abtauens hängt vom Gebrauch ab (i.d.R. 2-3 mal jährlich).

Nehmen Sie Ihr Gefriergut während des Abtauvorganges aus dem Gefrierbereich heraus, wickeln Sie es in mehrere Lagen Zeitungspapier ein und lagern Sie es an einem kühlen Ort oder bewahren Sie es in einem anderen Kühlschrank oder -truhe auf.

Ziehen Sie den Netzstecker aus der Steckdose, so wird sowohl der Kühl- als auch der Gefrierbereich außer Betrieb gesetzt.

Instandhaltung

Abtauen

Nach einer bestimmten Betriebszeit kann sich im Kühlraum des Gerätes eine Reif- bzw. Eisschicht bilden.

Diese Reif- und Eisschicht wirkt isolierend, die Kälteabgabe wird dadurch erschwert, was zur erhöhten Temperatur der Kühlräume führen kann und den Stromverbrauch ansteigen läßt. Eine dicke Reif- und Eisschicht kann dazu führen daß sich die Tür des Gefrierfaches schwer öffnen läßt.

Bei diesem Typ von Kühl- und Gefrierkombinationen besitzt der Kühlbereich eine Abtaurollautomatik. Damit entfällt ein Abtauen des Kühlbereiches. Der Temperaturregler unterbricht immer wieder den Motorkompressor - während dieser Zeit wird der Kühlprozeß unterbrochen - die Innentemperatur steigt über 0 °C und es erfolgt ein Abtauen. Steigt die Temperatur über +3 - +4 °C, so aktiviert der Temperaturregler wieder den Kühlprozeß.

Das Wasser sammelt sich im Sammelbehälter, läuft durch den Tauwasserablauf über die Tauwasserabführung in die Auffangschale (auf dem Kompressor) auf der Rückseite des Gerätes und verdunstet dort durch die Wärme des Kompressors.



Kontrollieren und reinigen Sie bitte den Tauwasserablauf regelmäßig - einen Hinweis hierzu finden Sie auch im Inneren des Gerätes

- sonst könnte im Falle einer Verstopfung das angesammelte Wasser in die Isolierung gelangen und somit zu einer vorzeitigen Funktionsstörungen des Gerätes führen.

Lassen Sie die Türen geöffnet und reinigen Sie den Kühlbereich, wie es im Abschnitt „Regelmäßige Reinigung“ beschrieben ist. Bei der Reinigung des Gefrierbereiches gehen Sie bitte wie folgt vor:

Führen Sie das beim Abtauen angesammelte Tauwasser mit einem Schwamm oder Lappen ab. Das im unteren Teil des Gerätes angesammelte Wasser kann mit einem Schwamm oder hygroskopischem Lappen entfernt werden.

Nachdem Sie das Gerät abgetaut und das Wasser entfernt haben, wischen Sie alles gut trocken, und drücken Sie den Verschlußstopfen hinein.

Stecken Sie den Netzstecker wieder in die Steckdose und legen Sie die Lebensmittel zurück.

Es ist empfehlenswert, ein paar Stunden lang den Temperaturregler in der höchsten Einstellung zu lassen, um die gewünschte Lagertemperatur zu erreichen.

Regelmäßige Reinigung

Achtung: Vor der Reinigung Gerät abschalten und Netzstecker ziehen!

Zweckmäßig ist es, den Kühlbereich alle 3-4 Wochen mit lauwarmem Wasser abzuwaschen und trocken zu wischen (die Reinigung des Gefrierbereiches erledigen Sie am besten gleichzeitig mit dem Abtauen).

Verwenden Sie bei der Reinigung bitte keine Scheuermilch oder Seife.

Die Türdichtung waschen Sie am besten mit klarem Wasser ab und wischen sie anschließend trocken. Nach der Reinigung können Sie den Netzstecker in die Steckdose stecken.

Ein- bis zweimal jährlich sollten Sie auf der Rückseite des Gerätes den Staubbelag am Kondensator entfernen und die Auffangschale auf dem Kompressor sauber machen.

Fehlerbeseitigung

Wechsel der Glühlampe

Wenn die Glühlampe defekt ist, können Sie diese leicht selbst austauschen:

Ziehen Sie den Netzstecker.

Drehen Sie die Schraube der Abdeckung heraus und ziehen Sie die Abdeckung in Pfeilrichtung ab. Jetzt können Sie die defekte Glühlampe ersetzen. (Typ: Mignon 322, 230 V, 15 W, Sockel E 14)

Setzen Sie die Abdeckung der Glühlampe zurück und schrauben Sie die Schraube wieder ein. Stecken Sie zum Schluß den Netzstecker in die Steckdose.

Eine defekte Innenbeleuchtung beeinträchtigt die Funktionsfähigkeit des Gerätes nicht.

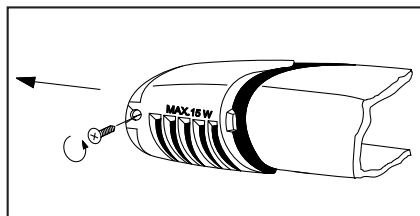

Wenn etwas nicht funktioniert

Bei allen elektrischen Geräten können Störungen auftreten, zu deren Beseitigung Sie nicht unbedingt den Kundendienst benötigen. In der nächsten Tabelle wollen wir Ihnen über diese Störungen ein paar Hinweise geben, damit Sie von überflüssigen Reparaturkosten verschont bleiben.

Wir machen Sie darauf aufmerksam, daß bei jedem arbeitenden Kompressor-Aggregat Geräusche auftreten, die teils vom laufenden Motor, teils vom Kältemittel, das durch die Rohre strömt, herrühren. Das ist kein Fehler, sondern ein Zeichen der normalen Funktion.

Wir möchten Sie noch einmal darauf hinweisen, daß das Kühlaggregat nicht ununterbrochen laufen muß. Wenn der Thermostat es also abschaltet, und das Kälteaggregat nicht in Betrieb ist, so bleibt die Stromversorgung dennoch gewährleistet. Berühren Sie nicht die stromführenden Teile des Gerätes solange Ihr Gerät an das Stromnetz angeschlossen ist!

	Mögliche Ursachen	Lösungen, Tips
	<p>Kühltemperatur ist falsch eingestellt.</p> <p>Zu große Menge Frischware wurde auf einmal eingelagert.</p> <p>Speisen waren nicht richtig abgekühlt Tür ist nicht richtig verschlossen.</p>	<p>Temperaturregler höher einstellen.</p> <p>Kleinere Menge einlagern Speisen auf Zimmertemperatur abkühlen lassen.</p> <p>Kontrollieren, ob die Tür richtig geschlossen ist.</p>
	<p>Eingestellte Temperatur ist zu niedrig.</p> <p>Tür ist nicht richtig verschlossen.</p> <p>Zu große Menge Frischware wurde auf einmal eingelagert.</p> <p>Die einzufrierenden Lebensmittel liegen zu dicht aneinander.</p>	<p>Höhere Einstellung vornehmen.</p> <p>Kontrollieren, ob die Tür richtig verschlossen ist.</p> <p>Kleinere Menge einlagern.</p> <p>Mehr Freiraum zwischen den Produkten lassen.</p>
	<p>Eine völlig normale Funktion. Während der Abtauvollautomatik taut die Reifschicht auf der Rückwand ab.</p> <p>Wasserablauf ist verstopft.</p> <p>Wasser wird durch die eingelegte Ware am Abfließen gehindert.</p> <p>Die Tauwasserabführung mündet nicht in die Auffangschale auf dem Kompressor.</p> <p>Nicht jede Ware ist richtig verpackt.</p>	<p>Reinigung des Wasserablaufes.</p> <p>Die Lebensmittel sollten nicht mit der Rückwand in Berührung kommen.</p> <p>Zurücklegen der Tauwasserabführung in die Auffangschale.</p>
	<p>Die Türen schließen nicht richtig.</p> <p>Der Temperaturregler ist zu hoch eingestellt.</p> <p>Der Temperaturregler ist zu hoch eingestellt.</p>	<p>Überprüfen und ändern Sie ggf. die Verpackung der Lebensmittel.</p> <p>Kontrollieren Sie, ob die Türen gut verschlossen sind.</p> <p>Niedrigere Einstellung vornehmen.</p>
	<p>Die Türen sind nicht richtig verschlossen.</p> <p>Zu große Menge frische Ware wurde auf einmal eingelegt.</p> <p>Warme Speisen wurden eingelegt.</p> <p>Gerät steht in der Nähe einer Wärmequelle.</p>	<p>Niedrigere Einstellung vornehmen.</p> <p>Kontrollieren Sie, ob die Türen gut verschlossen sind.</p> <p>Nach einigen Stunden die Temperatur erneut kontrollieren.</p> <p>Speisen auf Zimmertemperatur abkühlen lassen.</p> <p>Senkung der Umgebungstemperatur, in der das Gerät aufgestellt ist.</p>
	<p>Unebenheiten im Boden sind durch Unterlegen nicht ausgeglichen worden.</p>	<p>Kontrollieren Sie, ob alle 4 Füße stabil auf dem Boden stehen.</p>

Wenn diese Hinweise keine Ergebnisse bringen, bitte den Kundendienst benachrichtigen.

Zu Händen von Inbetriebnehmer

Technische Daten

Modell	ZRT 627 W
Bruttinhalt (Liter)	Gefrierbereich: 50 Kühlbereich: 220
Nettoinhalt (Liter)	Gefrierbereich: 50 Kühlbereich: 217
Breite (mm)	545
Höhe (mm)	1590
Tiefe (mm)	604
Energieverbrauch (kWh/24Std)	0,82
(kWh/Jahr)	299
Energieeffizienzklasse	A
Gefriervermögen (kg/24Std)	4
Maximale Lagerzeit bei Störung (Std.)	20
Nennstromstärke (A)	0,7
Gewicht (kg)	55
Anzahl der Kompressoren	1

Inbetriebnahme

Transport, Auspacken

i Das Gerät sollte stehend und in Originalverpackung transportiert werden.

Nach jedem Transport muß das Gerät zur Beruhigung des Kältekreislaufes ca. 4 Stunden ruhig stehen, bevor es eingeschaltet wird.

Prüfen Sie zunächst, ob das Gerät unbeschädigt angeliefert wurde. Sollten Sie Schäden feststellen, benachrichtigen Sie umgehend den Händler, bei dem Sie das Gerät gekauft haben. In diesem Falle bewahren Sie das Verpackungsmaterial auf.

Reinigung

Entfernen Sie alle Klebebänder, die die Zubehörteile des Gerätes gegen Verrutschen gesichert haben.

Das Geräteinnere und alle Zubehörteile mit lauwarmem Wasser reinigen, dem ein mildes Reinigungsmittel zugesetzt werden kann. Benutzen Sie einen weichen Lappen.

Nach der Reinigung wischen Sie das Geräteinnere trocken.

Standort

Die Umgebungstemperatur hat eine Auswirkung auf den Energieverbrauch und die einwandfreie Funktion des Kühlgerätes.

Bei der Standortwahl sollten Sie darauf achten, das Gerät in einem Raum mit einer Umgebungstemperatur in Betrieb zu setzen die seiner Klimaklasse entspricht. Die Klimaklasse ist dem Typenschild zu entnehmen.

Klimaklasse	Umgebungstemperatur
SN	+10... +32°C
N	+16... +32°C
ST	+16... +38°C
T	+16...+43°C

Sinkt die Raumtemperatur unter die untere Grenze, kann ein ungewünschter Temperaturanstieg im Kühlbereich erfolgen.

Steigt die Raumtemperatur über die obere Grenze, schaltet sich der Kompressor für längere Zeit ein, dies kann zu Funktionsstörungen bei der Abtauvollautomatik führen, und es kann ein Temperaturanstieg im Kühlbereich entstehen bzw. der Energieverbrauch erhöht werden.

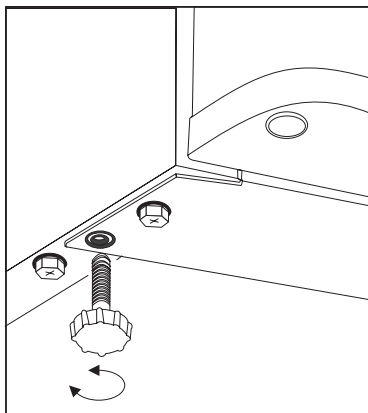

Das Gerät soll waagrecht auf dem Boden stehen. Dies erreichen Sie mit den 2 verstellbaren Füßen (vorne unten).

Im Beipack 2 Distanzstücke enthalten, die an der Geräte-Rückseite montiert werden müssen. Distanzstücke in die Öffnungen einsetzen (Pfeil A) und dann um 45° bis zum Einhängen drehen (Pfeil A) senkrecht.

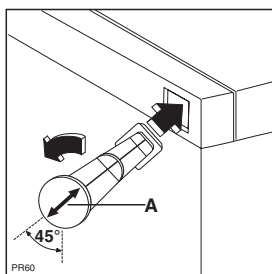

Standorte für das Kühlgerät im Bereich direkter Sonneneinstrahlung oder unmittelbar neben einem Ofen, Herd oder Heizungskörper sind zu vermeiden.

Wenn die Räumlichkeit dies nicht zuläßt, sollten Sie die Mindestabstände zu solchen Geräten einhalten:

- zu Gas- und Elektroherden 3 cm
Kann dieser Abstand nicht eingehalten werden, muß eine 0,5 - 1 cm dicke nicht brennbare Isolierplatte dazwischen gestellt werden.
- zu Öl- und Kohleherden 30 cm

Das Kühlgerät ist so gefertigt, daß es bis zum Anschlag an die Wand gestellt werden kann.

Beim Aufstellen müssen die Mindestabstände eingehalten werden. (siehe Abb.)

- A: Wenn das Kühlgerät unter einen Hängeschrack aufgestellt wird
- B: Wenn das Kühlgerät „frei“ steht

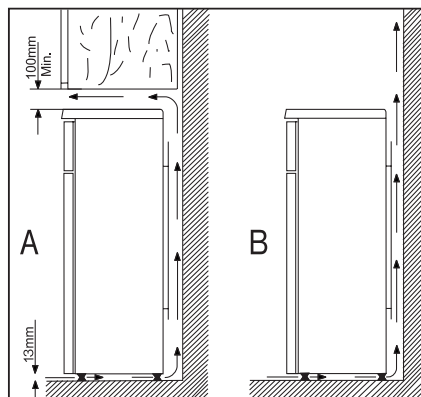

Wechsel des Türanschlags

Gehen Sie bitte in der Reihenfolge der nachstehenden Beschreibung und Abbildung vor:

- Ziehen Sie den Netzstecker aus der Steckdose.
- Kippen Sie das Gerät vorsichtig nach hinten. Nehmen Sie am besten eine zweite Person zu Hilfe, die das Gerät festhält.
- Schrauben Sie beide verstellbare Füße, ferner das untere Türlager befestigende bzw. an der anderen Seite befindliche je 2 Schrauben ab.
- Nehmen Sie die Tür des Kühlbereiches vorsichtig nach unten heraus.

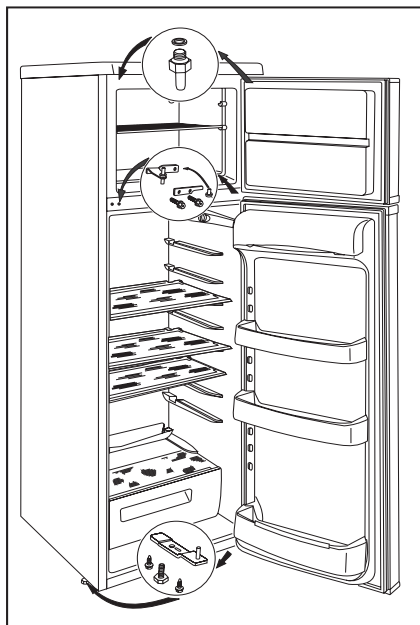

- Demontieren Sie das Doppeltürlager mit der Entfernung der zwei Schrauben.
- Nehmen Sie die Tür des Gefrierbereiches vorsichtig nach unten heraus.
- Schrauben Sie den Bolzen des oberen Türhangers des Gefrierbereiches ab und montieren Sie sie an der gegenüberliegenden Seite.
- Setzen Sie die Blindstopfen der Scharnierplatte von der linken Seite auf die Rechte um.
- Befestigen Sie die Gefrierraumtür an den Bolzen des oberen Türhangers.
- Montieren Sie das Doppeltürlager mit den zwei Schrauben auf die linke Seite. Achten Sie darauf, daß die Tür des Gefrierbereiches parallel zur Kante sitzt.

- Setzen Sie die Kühlraumtür an den Bolzen des Doppeltürhangers.
- Montieren Sie das untere Türlager von unten an die linke Seite mit den zwei Schrauben und schrauben Sie die zwei Schrauben an die rechte Seite zurück. Endlich schrauben Sie auch die beide verstellbare Füße an die beide Seite zurück. Achten Sie darauf, daß die Tür des Kühlraumes gerade sitzt. (parallel zur Gefrierraumtür ausrichten).
- Montieren Sie die zwei Griffe an die andere Seite um und decken Sie die Gewindelöcher in Beutel der Gebrauchsanleitung befindliche Blindstopfen ab.
- Die Passung der Türen ist mit Hilfe des Doppeltürhangers möglich. Dazu soll das Doppeltürlager in waagrechter Richtung absetzen wenn Sie die Schrauben gelockert haben.
- Positionieren Sie nun das Gerät, richten Sie es waagrecht aus, und schließen Sie es an.

Sie können diesen Türwechsel auch von Fachleuten durchführen lassen. Benachrichtigen Sie bitte die nächste Kundendienststelle. Die entstehenden Kosten sind von Ihnen zu übernehmen.

Elektrischer Anschluß

Das Gerät kann nur an ein, mit einer 230 V Nennspannung und 50 Hz Nennfrequenz versehenes Netz mit Wechselspannung angeschlossen werden.

Das Gerät muß an eine vorschriftsmäßig installierte Schutzkontaktsteckdose angeschlossen werden. Lassen Sie sich gegebenenfalls - von einem qualifizierten - Elektriker in der Nähe des Kühlschranks eine Schutzkontaktsteckdose vorschriftsmäßig installieren zu lassen.



Dieses Gerät entspricht der EG-Richtlinie Niederspannung

- 73/23 EWG - 73/02/19 - und Elektromagnetische Verträglichkeit
- 89/336 EWG - 89/05/03 in der jeweils aktuellen Fassung.
- 96/57 EEC - 96/09/03 (Energieeffizienzrichtlinie) und nachfolgende Neufassungen

Lagerzeittabelle (1)

Dauer und Art der Lagerung frischer Lebensmittel im Kühlschrank

Lebensmittel	Lagerzeit in Tagen							Art der Verpackung
	1	2	3	4	5	6	7	
Rohes Fleisch	X	X	x	x	x			Gefrierbeutel, luftdicht verpacken
Fleisch (gekocht)	X	X	X	x	x	x		Frishhaltebox
Fleisch (gebraten)	X	X	X	x	x			Frishhaltebox
Hackfleisch (roh)	X							Frishhaltebox
Hackfleisch (gebraten)	X	X	x	x				Frishhaltebox
Aufschnitt, Bockwurst	X	X	x	x				Beutel, Klarsichtsfolie
Fisch (frisch)	X	x	x					Beutel, luftdicht verpacken
Fisch (gekocht)	X	X	x	x				Frishhaltebox
Fisch (gebraten)	X	X	x	x	x			Frishhaltebox
Fischkonserve, angebrochen	X	x	x					Frishhaltebox
Hähnchenteile, frisch	X	X	X	x	x	x		Beutel, luftdicht verpacken
Hähnchen, gebraten	X	X	X	x	x	x		Frishhaltebox
Hühnerteile, frisch	X	X	x	x	x			Beutel, luftdicht verpacken
Huhn, gekocht	X	X	x	x	x			Frishhaltebox
Gänse-, Ententeile, frisch	X	X	X	x	x	x		Beutel, luftdicht verpacken
Gans, Ente gebraten	X	X	X	X	x	x	x	Frishhaltebox
Butter, nicht angebrochen	X	X	X	X	X	X	X	in Originalverpackung
Butter, bereits angebrochen	X	X	x	x	x	x	x	in Originalverpackung
Milch (Tüte)	X	X	X	x	x			in Originalverpackung
Sahne	X	X	x	x				in Becher
Saure Sahne o.ä.	X	X	X	X	x	x	x	in Becher
Hartkäse	X	X	X	X	X	X	X	Alufolie
Weichkäse	X	X	X	X	x	x	x	Beutel
Quark	X	X	X	X	x	x	x	Beutel
Eier	X	X	X	X	X	X	X	
Spinat, Sauerampfer	X	X	x	x				Beutel
Erbsen, Bohnen	X	X	X	X	x	x	x	Beutel
Pilze	X	X	x	x	x			Beutel
Möhren, Spargel	X	X	X	X	X	X	X	Beutel
Grüne Paprika	X	X	x	x	x			Beutel
Tomate	X	X	X	X	X	X	X	Beutel
Kohlarten	X	X	X	X	X	x	x	Beutel
Schnell verderbliches Obst (z.B. Erdbeere, Himbeere)	X	X	X	x	x			Beutel
Sonstiges Obst	X	X	X	X	x	x	x	Beutel
Angebrochene Obstkonserve	X	X	X	x	x			Frishhaltebox
Desserts, Torten	X	X	x	x				Frishhaltebox

Symbolerklärung:

- X Übliche Lagerzeit
- x Mögliche Lagerzeit (bezieht sich nur auf vollkommen frische Ware)

Lagerzeittabelle (2)

Lagerzeit tiefgekühlter, eingefrorener Lebensmittel

Lebensmittel	Im normalen Kühlbereich +2 - +7 °C	Im 4 Sternen Gefrierfach: - 18 °C
Gemüse: grüne Bohnen, grüne Erbsen, Mais, wasserhaltige, rohe Gemüse (z.B. Kürbis)	1 Tag	12 Monate
Fertige Speisen: Fleischgerichte, Eintöpfe	1 Tag	12 Monate
Fertige Speisen: Rinderhack, Eisbeingulasch, Sülze usw.	1 Tag	6 Monate
Kartoffeln- und Nudelgerichte: Kartoffelpüree, Knödel, Nockeln, Pommes Frites	1 Tag	12 Monate
Suppen: Fleischsuppe, Bohnensuppe, Erbsensuppe	1 Tag	6 Monate
Obstsorten: Sauerkirsche, Kirsche, Stachelbeere, Obstcreme, Kastanienpüree usw.	1 Tag	12 Monate
Fleisch: Geflügel (Hähnchen, Gans, Ente) und ihre Teile,	1 Tag	5 Monate
Fisch	1 Tag	6 Monate
Eiscreme, Eis	1 Tag	3 Wochen

Garantie und Service

Garantiebedingungen

Service und Ersatzteile

Bei Störungen am Gerät benachrichtigen Sie bitte umgehend die nächste Kundendienststelle.

Ihr Gerät kann aufgrund seines Typenschildes identifiziert werden.

Das Typenschild befindet sich links unten im Kühlbereich neben dem Obstfach.

Hier finden Sie alle wichtige Angaben zum Gerät (Typen-, Modellbezeichnung, Herstellnummer usw.)

Tragen Sie bitte die Daten vom Typenschild hier ein:

Modellbezeichnung	
Typenbezeichnung	
Produktnummer	
Herstellnummer	

Der Hersteller hält sich Änderungen des Produktes vor.

Antes de instalar y utilizar su aparato lea cuidadosamente este libro de instrucciones. Este contiene instrucciones de seguridad, consejos e información útil. Si el frigorífico se utiliza de acuerdo con las instrucciones indicadas en este libro, funcionará correctamente y cumplirá sus expectativas de satisfacción como usuario.

Los símbolos abajo indicados le guiarán a través de este libro:

 **Precauciones de seguridad**

Las advertencias e información junto a este símbolo sirven para su seguridad y la del aparato.

 **Consejos, información útil**

 **Información medioambiental**

 **Símbolo de ideas**

Junto a este símbolo se puede encontrar buenas ideas para la conservación de alimentos.

 El símbolo en el producto o en su empaque indica que este producto no se puede tratar como desperdicios normales del hogar. Este producto se debe entregar al punto de recolección de equipos eléctricos y electrónicos para reciclaje. Al asegurarse de que este producto se deseché correctamente, usted ayudará a evitar posibles consecuencias negativas para el ambiente y la salud pública, lo cual podría ocurrir si este producto no se manipula de forma adecuada. Para obtener información más detallada sobre el reciclaje de este producto, póngase en contacto con la administración de su ciudad, con su servicio de desechos del hogar o con la tienda donde compró el producto.

Contenido

Información importante de seguridad	41	Mantenimiento	45
Precauciones generales de seguridad	41	Descongelación	45
Precauciones para la seguridad de los niños	41	Limpieza regular	46
Precauciones de seguridad para la instalación	41	Cuando no se esté utilizando el frigorífico	46
Instrucciones para el usuario	42	Seguimiento de Averías	46
Información general	42	Como sustituir la bombilla	46
Descripción de las partes principales del aparato	42	Si algo no funciona	46
Manejo del aparato	43	Instrucciones para el instalador	48
Puesta en marcha	43	Datos Técnicos	48
Control del ajuste de temperatura	43	Instalación del aparato	48
Como utilizar el frigorífico	43	Transporte y desembalaje	48
Conservación dentro del frigorífico	43	Limpieza	48
Tiempo de conservación y temperatura		Ubicación	48
de los alimentos	44	Cambio del sentido de apertura de la puerta	50
Como utilizar el congelador	44	Conexión Eléctrica	50
Congelación	44	Tabla de tiempos de conservación (1)	51
Conservación en el congelador	44	Tabla de tiempos de conservación (2)	52
Alguna información y consejos útiles	44		
Consejos e ideas	44		
Como ahorrar energía	45		
El aparato y el medio ambiente	45		



Información importante de seguridad

Precauciones generales de seguridad

- Mantenga estas instrucciones siempre a mano. Deben permanecer con el aparato si se traslada a otro lugar o cambia de dueño.
- Este aparato está diseñado para almacenar alimento y solo para uso doméstico. Solo se debe utilizar de acuerdo con estas instrucciones.
- **Las reparaciones de este aparato deben realizarse solo por personal autorizado por el fabricante. Esto incluye la reparación y sustitución del cable de alimentación.** Las piezas y accesorios suministrados por ellos solo se deben utilizar para reparaciones. De otro modo se puede dañar el aparato o pueden provocar otros daños o lesiones.
- El aparato se encuentra sin alimentación eléctrica solo cuando ha sido desconectado el enchufe de la pared. Siempre desenchufe el aparato antes de realizar trabajos de limpieza y mantenimiento. (No debe tirar del cable para desenchufarlo). Si el acceso al enchufe es difícil, desconecte el aparato de la corriente eléctrica.
- No se debe prolongar el cable de alimentación.
- **Asegúrese que el cable de corriente no está atrapado, aplastado o dañado por la parte trasera del aparato**
 - Puede producirse un calentamiento del cable y causar fuego.
- **No ponga artículos pesados o el aparato mismo sobre el cable.**
 - Hay un riesgo de cortocircuito y fuego.
- **No cambie o quite el cable de corriente tirando de él, particularmente cuando mueva su aparato de su sitio**
 - El cable dañado puede causar un cortocircuito, fuego y/o un shock eléctrico.
 - Si el cable de corriente está dañado este debe ser reemplazado por un técnico certificado o personal cualificado.
- **Si el cable de corriente está suelto, no lo introduzca en el enchufe o toma de corriente.**
 - Hay un riesgo de shock eléctrico o fuego.
- No debe poner en funcionamiento el aparato si la tapa de la luz interior.
- No se debe utilizar objetos punzantes o cortantes cuando vaya a limpiar o descongelar, ni cuando vaya a extraer alimentos congelados o las bandejas de cubitos. Los objetos cortantes y/o punzante pueden dañar seriamente su aparato.
- Cuide de no verter líquidos en la caja de control de temperatura ni sobre la lámpara interior.
- El hielo y los helados pueden causar daño si se ingieren recién sacados del congelador.
- Los alimentos una vez descongelados, no deben volverse a congelar de nuevo.
- Conserve los alimentos precongelados de acuerdo con las instrucciones del fabricante de los mismos.
- No se debe forzar la descongelación mediante aparatos calefactores o productos químicos.
- No introduzca ollas calientes dentro del aparato en contacto con las partes de plástico.
- No almacene gas o líquidos inflamables dentro del aparato, ya que pueden explotar.
- No introduzca bebidas carbonatadas (con gas), bebidas embotelladas ni tarros de fruta dentro del compartimento del congelador.

- Compruebe y limpie regularmente el desagüe del agua de la descongelación - una etiqueta dentro del frigorífico le advierte a tal efecto. Si el desagüe se obstruye la acumulación de agua de la descongelación provocará una avería.

Precauciones para la seguridad de los niños

- No permita que los niños jueguen con los materiales del embalaje del aparato. Los plásticos pueden provocar asfixia.
- El aparato solo debe ser manejado por adultos. No permita que los niños jueguen con el aparato ni con sus mandos.
- Si se va a deshacer del aparato desconecte su enchufe y corte el cable de alimentación (tan cerca del aparato como pueda), y desmonte la puerta para evitar que algún niño jugando sufra una descarga eléctrica o se quede encerrado dentro del aparato.
- Este aparato no está pensado para ser utilizado por personas (incluidos los niños) con capacidades físicas, sensoriales o mentales reducidas, o que no tengan experiencia y conocimiento, a menos que una persona responsable de su seguridad les supervise o les ofrezca instrucción en el uso del aparato.

Precauciones de seguridad para la instalación

- Ubique el aparato contra la pared para evitar que se alcance o toquen las partes calientes del mismo (tales como el compresor y el condensador). De este modo se evitarán posibles quemaduras.
- Cuando traslade el aparato compruebe que no se encuentra enchufado.
- Cuando ubique el aparato compruebe que el cable de alimentación no quede pillado por el mismo.
- Debe existir una adecuada ventilación alrededor del aparato. La falta de ventilación puede provocar un sobrecalentamiento del mismo. Para asegurar una ventilación adecuada, siga las instrucciones de instalación.
- Ver la sección "Ubicación"

Precauciones de seguridad para el isobutano

Advertencia

- El refrigerante del aparato es isobutano (R 600a) es inflamable y explosivo, de excelente funcionalidad.
- Mantener buena ventilación, en los huecos donde los aparatos se vayan a encastrar, eliminar cualquier obstrucción.
- No usar dispositivos mecánicos o otros medios para acelerar el proceso de descongelación, a excepción de los recomendados por el fabricante.
- No dañar el circuito refrigerante.
- No usar aparatos eléctricos dentro de los compartimentos alimenticios del aparato, a menos que sean del tipo recomendado por el fabricante.



Por la seguridad de las personas y sus propiedades, siga cuidadosamente las indicaciones de este libro de instrucciones. El fabricante no se hace responsable de los daños causados por la omisión de estas instrucciones.

Instrucciones para el usuario

Información general

La denominación oficial del aparato es; frigorífico congelador combinado con un compresor y congelador en la parte superior del aparato. El aparato incorpora - además de las funciones normales - un congelador situado en la parte superior con su propia puerta y totalmente aislado del otro compartimento.

De acuerdo con esto el aparato es apto para conservar alimentos congelados, para congelar

productos en cantidades indicadas en el libro de instrucciones y para fabricar hielo.

El aparato puede conformarse a los requerimientos de las normas dentro de unos campos límite de temperatura según la clase climática que sea.

La letra que identifica la clase climática puede encontrarse en la placa de características.

Descripción de las partes principales del aparato

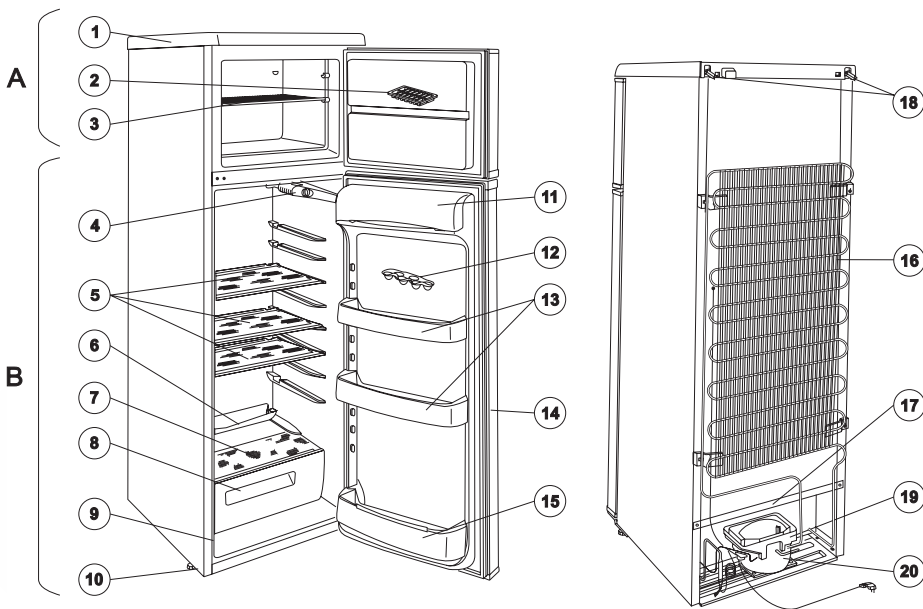

A - Frigorífico

B - Congelador

1. Panel frontal
2. Cubitera
3. Parrilla comp. alimentos congelados
4. Caja luz
5. Repisa cristal
6. Recoge aguas de descongelación
7. Repisa cristal
8. Cajón verdura
9. Placa de características
10. Pata regulable

11. Ménsula productos lácteos
12. Porta huevos
13. Ménsula puerta
14. Guarnición puerta
15. Ménsula para botellas
16. Condensador
17. Tubo desagüe de descongelación
18. Distanciador
19. Cubeta evaporación
20. Compresor

Manejo del aparato

Puesta en marcha

Coloque los accesorios dentro del frigorífico y enchúfelo a la red. Para que empiece a enfriar gire el mando del termostato situado en el lado derecho del compartimento de alimentos frescos de la posición „0” en sentido horario según se muestra en el dibujo. En la posición „0” el aparato no está operativo.

El siguiente párrafo de la dará instrucciones para su regulación.

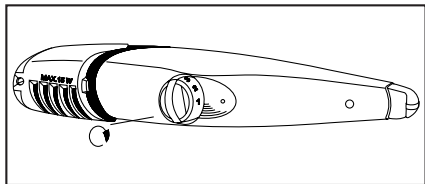

Control del ajuste de temperatura

Los termostatos interrumpen automáticamente el funcionamiento del aparato durante más o menos tiempo, dependiendo del ajuste de los mismos. Después de eso el aparato se vuelve a poner en marcha, asegurando la temperatura necesaria.

Si se gira el mando en la dirección de los números más altos el frío en el interior también aumentará.

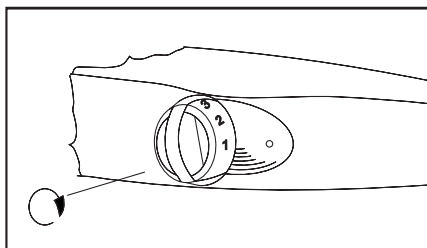

Dentro del congelador se pueden alcanzar -18°C o temperaturas incluso inferiores, si se ajusta el mando a la posición „3”. En este caso la temperatura que se alcanzará en el interior del frigorífico será de unos $+5^{\circ}\text{C}$ o incluso menos. Generalmente la posición „3” del termostato es la adecuada para las necesidades de conservación diarias.

La temperatura conseguida en el interior del frigorífico es afectada no solo por el ajuste del termostato sino también por la temperatura ambiente, la frecuencia de apertura de la puerta y la cantidad de alimentos frescos introducidos en el compartimento, etc.

i En la posición máxima p.ej. „6” - en caso de necesidad, p. Ej. Durante olas de calor puede que el compresor permanezca funcionando constantemente. Esto no causará daño al aparato.

Como utilizar el frigorífico

i Para que haya una refrigeración adecuada es necesario que haya buena circulación del aire. Por este motivo se recomienda que no cubra toda la superficie de la parrilla con papel, bandejas, etc.

i No introduzca alimentos calientes en el interior del frigorífico. Permita que estos alcancen la temperatura ambiente. De este modo se evitará la formación de hielo en el interior del compartimento.

i Los alimentos pueden absorber y tomar los olores unos de otros. Por lo tanto es esencial que se introduzcan los alimentos en recipientes cerrados o envolverlos en film de transparente, papel de aluminio o bolsas de plástico, antes de introducirlos en el frigorífico. De este modo los alimentos conservarán su humedad, p. Ej: La verdura no se secará después de varios días en el frigorífico.

Conservación dentro del frigorífico

Cuando coloque los distintos tipos de alimentos tome en cuenta las distintas posiciones indicadas en la ilustración:

1. Mantequilla, queso
2. Huevos
3. Latas, requesón, botellas pequeñas
4. Bebidas en botellas grandes, sodas
5. Fruta, verdura, ensaladas
6. Carnes frescas, embutido, salchichas, etc.
7. Leche, productos lácteos
8. Alimentos ya cocinados, alimentos en recipientes cubiertos, latas abiertas, botellas tumbadas, etc.

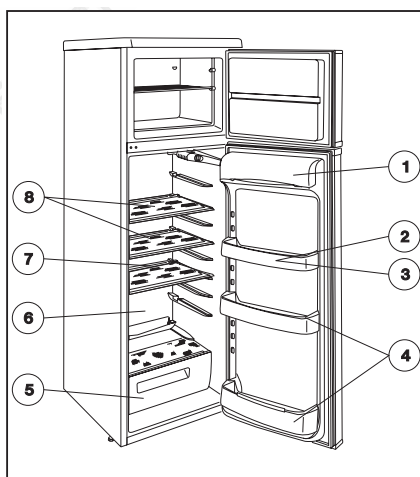

Tiempo de conservación y temperatura de los alimentos

La tabla de tiempos de conservación al final del libro de instrucciones le informa sobre los tiempo adecuados de conservación.

El tiempo de conservación no se puede determinar exactamente por adelantado, ya que depende de la frescura y la manipulación de los alimentos a conservar. Por este motivo los tiempos suministrados en la tabla son orientativos.

Si no desea consumir inmediatamente los alimentos comprados ya congelados, estos pueden conservarse durante aprox. 1 día hasta que se descongelen en el frigorífico.

Como utilizar el congelador

Congelación

En el compartimento congelador se puede congelar alimentos frescos. Para obtener resultados óptimos siga las siguientes instrucciones:

Congele solo alimentos frescos sin defectos.

Antes de congelar regule el termostato a la posición „3“. Coloque los alimentos a congelar directamente sobre la placa del evaporador. El proceso de congelación durará unas 24 horas. Después de 24 horas vuelva a regular el mando a la posición que usted tenía seleccionada anteriormente, o déjelo en la posición „3“ que suele ser la posición adecuada para las necesidades diarias de conservación. Una vez congelados, es conveniente conservar los alimentos sobre la parrilla del compartimento congelador.

i Evite abrir en lo posible la puerta del congelador durante el proceso de congelación.

i No es conveniente ajustar el termostato a una posición más alta (p. ej. „6“). De este modo se reduciría el tiempo de congelación pero la temperatura del compartimento frigorífico bajaría de 0 °C causando que se congelen los alimentos y bebidas en su interior.

i **Nunca congele a la vez cantidades de alimentos superiores a las indicadas en la "Placa de características", sino la congelación no se no será profunda y al descongelar los alimentos estos pueden sufrir distintos deterioros (pérdida de sabor y aroma etc.)**

i No fabrique cubitos durante el proceso de congelación, ya que esto reduce la capacidad de congelación.

Conservación en el congelador

Después de concluir la congelación es práctico trasladar los alimentos a el cesto del congelador regulable verticalmente. Al hacer esto dejamos sitio

en para una nueva congelación de alimentos. Una congelación intermedia no deteriora los alimentos ya conservados.

i No olvide respetar los tiempos de conservación estipulados en los paquetes de los productos congelados. Para conservar alimentos congelados por usted en su hogar vea las instrucciones de conservación indicadas en la puerta del congelador. Los símbolos indican los distintos tipos de alimentos y los números le indican el tiempo máximo de conservación en meses.

i Es seguro conservar alimentos ya congelados si estos no se han descongelado ni siquiera durante un periodo corto antes de introducirlos en el congelador. Si un producto congelado se ha descongelado, no se recomienda volverlo a congelar. Estos alimentos deben consumirse lo antes posible.

i Alguna información y consejos útiles

- Merece la pena prestar atención a las parrillas regulables en altura ya que estas pueden aumentar considerablemente el espacio utilizable del compartimento del frigorífico. Las parrillas se pueden cambiar de posición con la puerta abierta en ángulo de 90°.
- Después de abrir y cerrar la puerta del congelador se producirá un efecto de vacío haciendo difícil abrirla de nuevo. Espere de 2 a 3 minutos antes de intentar abrirla de nuevo - de este modo dejamos tiempo para que se iguale la presión interior.
- Vigile la posición del termostato para que la temperatura interior del congelador no baje de -18 °C, ya que la temperaturas superiores a esta puede deteriorar los alimentos congelados.
- Es conveniente comprobar diariamente que el aparato funciona correctamente. De esta manera detectaremos cualquier avería a tiempo y así evitaremos que los alimentos congelados se deterioren.

Consejos e ideas

En este capítulo se suministran consejos e ideas prácticas sobre como utilizar el aparato y como lograr el máximo ahorro de energía además de información medioambiental del aparato.

Como ahorrar energía

- Evite ubicar el aparato en lugares soleados o cerca de fuentes de calor.
- Asegúrese que el condensador y el compresor estén bien ventilados. No cubra la sección de ventilación.
- Para evitar la formación de escarcha innecesaria, coloque los alimentos en recipientes bien cerrados o envuélvalos en film transparente.
- No deje la puerta abierta más tiempo que el necesario y evite abrirla innecesariamente.
- Introduzca los alimentos solo en recipientes cerrados.
- Introduzca los alimentos calientes solo después de que estos se hayan enfriado hasta la temperatura ambiente.
- Mantenga el condensador limpio.

El aparato y el medio ambiente

Este aparato no contiene gases que puedan dañar la capa de ozono, ni en su circuito refrigerante ni en los materiales del aislamiento. No debe deshacer del aparato en los lugares urbanos destinados a la recolección de basura. Evite dañar el circuito de refrigeración especialmente en la parte posterior cerca del intercambiador de calor. Puede obtener información de los lugares destinados a la recogida de aparatos en su ayuntamiento.

Los materiales de este aparato marcados el símbolo  son reciclables.

Mantenimiento

Descongelación

El hielo y la escarcha formada debido a la humedad dentro del compartimento refrigerador se elimina con el funcionamiento normal del frigorífico.

Una capa gruesa de hielo y escarcha tiene un efecto aislante, por lo que se reducen la eficacia de enfriamiento. Según aumente la temperatura será necesario más energía.

En éste tipo de aparato la descongelación de la placa evaporadora del frigorífico es automática sin ninguna intervención externa. El termostato interrumpe el funcionamiento del compresor a intervalos regulares durante mas o menos tiempo - durante este periodo se detiene la refrigeración - la temperatura de la placa evaporadora se eleva por encima de 0 °C al aumentar la temperatura del compartimento refrigerador se realiza la descongelación. Cuando la temperatura de la superficie del evaporador alcanza + 3 - +4 °C, el termostato reinicia el funcionamiento del sistema.

El agua de la descongelación fluye a través del canal vierte aguas y cae a la cubeta de evaporación situada sobre el compresor donde se evapora por el calor del propio compresor.

 **Compruebe y limpie regularmente el desagüe del agua de la descongelación - una etiqueta en el interior del aparato le avisa de esto. Si el desagüe se obstruye, el agua de la descongelación acumulada puede provocar un avería temprana ya que se puede penetrar en el aislamiento del aparato.**

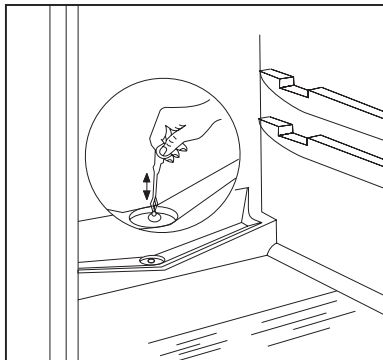

Limpie el desagüe del agua de la descongelación con el limpiador suministrado que se observa en la ilustración. El limpiador se debe dejar insertado en el desagüe.

El caso mas típico de obstrucción se da cuando se introduce en el frigorífico alimentos envueltos en algún tipo de papel, y este entra en contacto con la placa posterior adhiriéndose a la misma al congelarse. Si ahora se retira el paquete el papel se rompe quedando un trozo pegado. Este al descongelarse puede obstruir el desagüe. Por lo mencionado debe tener cuidado al colocar paquetes de alimentos envueltos en el interior del aparato.

 Durante los periodos en que una reducción de temperatura sea necesaria - p.ej. olas de calor; puede ocurrir que temporalmente el compresor del frigorífico esté funcionando continuamente - durante éste periodo la descongelación automática no es efectiva.

Las pequeñas manchas de hielo y escarcha que permanecen después de la descongelación no son anormales.

El congelador no puede ir equipado con un sistema de descongelación automática ya que los alimentos congelados no deben descongelarse hasta que vayan a ser utilizados.

Siempre que no sea demasiado gruesa, es posible eliminar la capa de hielo o escarcha

Cuando el espesor de la capa de hielo sea tan grande que no pueda ser removida con el rascador, las placas evaporadoras deben ser descongeladas (generalmente

2 o 3 veces al año).

Saque del aparato los alimentos congelados, e introdúzcalos en una cesta recubierta con papel o paños. Sitúelos en un lugar fresco o trasládelos a otro aparato.

Desconecte el enchufe de la toma de la pared, para que así las dos secciones del aparato estén desconectadas.

Abra las puertas de ambos compartimentos del aparato y limpie el frigorífico según se detalla en la sección „Limpieza regular”. Limpie el congelador según se detalla a continuación:

Retire el agua de la descongelación de la placa de evaporación utilizando un paño o esponja suave. El agua descongelada se acumula en la base donde puede ser removida según se indica en la ilustración.

Tire del tapón de plástico situado en la base del compartimento de alimentos congelados y ponga un recipiente debajo del desagüe en el compartimento frigorífico, para recoger el agua de la descongelación. El recipiente del dibujo no es un accesorio suministrado con el aparato.

Después de la descongelación limpie todas las superficies con un paño e inserte de nuevo el tapón en su lugar.

Vuelva a enchufar el aparato y coloque de nuevo los alimentos dentro del mismo.

Se recomienda regular el termostato a la posición máxima durante algunas horas, para que el aparato pueda alcanzar una temperatura de conservación

Limpieza regular

Se recomienda limpiar el interior del frigorífico cada 3-4 semanas.

No se deben utilizar jabón o limpiadores domésticos.

Después de desconectar el aparato limpie el interior con agua templada y luego seque las superficies.

Limpie la guarnición magnética de la puerta con agua limpia.

Después de limpiar el aparato vuelva a enchufarlo a la red.

Es practico limpiar y descongelar a la vez el compartimento de alimentos congelados cuando éste se encuentre vacío.

Se recomienda limpiar el polvo y la suciedad acumulada en el condensador del frigorífico y la cubeta recoge aguas situada sobre el compresor en la parte posterior por lo menos una o dos veces al año.

Cuando no se esté utilizando el frigorífico

En caso de que no se vaya a utilizar el aparato durante un periodo largo siga esto pasos:

Desenchufe el aparato.

Retire los alimentos del interior del frigorífico.

Descongele y límpielo según se ha indicado anteriormente.

Deje la puerta abierta ligeramente abierta

Seguimiento de Averías

Como sustituir la bombilla

Si la bombilla no funciona puede sustituirla siguiendo los pasos siguientes:

Desconecte el aparato.

Desenrosque el tornillo que fija la tapa de la bombilla, seguidamente retire la tapa en la dirección de la flecha. Ahora puede sustituir la bombilla. (tipo de bombilla a emplear: Mignon 322, 230 V, 15 W, rosca E14).

Después de sustituir la bombilla vuelva a colocar la tapa de la misma y enchufe de nuevo el aparato.

El que la bombilla no se ilumine no afecta el funcionamiento del aparato.

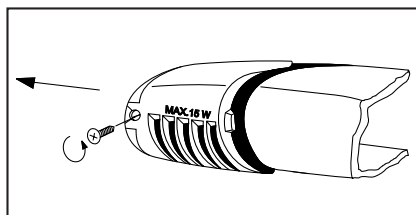

Si algo no funciona

Durante el funcionamiento del aparato pueden surgir algunas averías menores pero no obstante molestas que no requieren que llamemos a un técnico para solucionarlas. En la siguiente tabla se suministra información sobre éstas averías y como solucionarlas para evitar costes de reparación innecesarios.

Queremos indicarles que el funcionamiento normal del aparato implica cierto grado de ruido (compresor y sonidos de circulación del refrigerante). Esto no es una avería es normal.

⚠ También queremos destacar que el aparato no funciona constantemente, de modo que el que el compresor se detenga no significa que no llegue corriente al aparato. Por este motivo no debe tocar ningún componente eléctrico antes de desenchufar el aparato.

Problema	Posible causa	Solución
La temperatura dentro del frigorífico es demasiado elevada	El termostato puede estar mal regulado. Si los alimentos no están suficientemente fríos o están mal colocados. La puerta no ajusta bien o está mal cerrada.	Regule el mando del termostato a una posición mas alta. Coloque los alimentos en un lugar apropiado. Compruebe que la puerta cierra bien y que su guarnición no está dañada y está limpia.
La temperatura dentro del congelador es demasiado elevada	El termostato puede estar mal regulado. La puerta no ajusta bien o está mal cerrada. Se ha introducido una gran cantidad de alimentos frescos para congelar. Los productos a congelar están colocados muy juntos unos de otros.	Regule el mando del termostato a una posición mas alta. Compruebe que la puerta cierra bien y que su guarnición no está dañada y está limpia. Espere unas horas y vuelva a comprobar la temperatura. Coloque los productos de tal manera que circule el aire entre ellos.
Escurre agua por la placa posterior del frigorífico Agua se desborda y cae al interior del frigorífico Sale agua por el suelo	Esto es normal. Durante la descongelación automática el hielos se derrite sobre la placa posterior. El desagüe puede estar obstruido. Algún paquete dentro del frigorífico obstruye el paso del agua hacia el desagüe. El agua de descongelación no cae en la cubeta de evaporación que está sobre el compresor.	Limpie el desagüe Coloque los paquete de modo que no toquen la placa posterior del frigorífico. Coloque el tubo de desagüe de en la cubeta de evaporación.
Se forma demasiado hielo y escarcha	Los alimentos no están bien envueltos. Las puertas no está bien cerradas o no ajustan bien. El termostato puede estar mal regulado.	Envuelva mejor los alimentos. Compruebe si las puertas cierran y ajustan bien y que las guarniciones no están dañadas y están limpia. Regule el mando del termostato a una posición mas baja.
El compresor funciona continuamente	El termostato puede estar mal regulado. Las puertas no está bien cerradas o no ajustan bien. Se ha introducido una gran cantidad de alimentos frescos para congelar. Se ha introducido alimentos demasiado calientes. El aparato está ubicado en un lugar demasiado caliente.	Regule el mando del termostato a una posición mas baja. Compruebe si las puertas cierran y ajustan bien y que las guarniciones no están dañadas y están limpia. Espere unas horas y vuelva a comprobar si el compresor sigue funcionando. Introduzca alimentos solo cuando estos estén a temperatura ambiente. Intente reducir la temperatura de la habitación donde está ubicado el aparato.
El aparato no funciona en absoluto. Ni enfría ni se enciende la luz. Los pilotos no se iluminan.	El enchufe no está conectado a la toma de corriente correctamente. Ha saltado el fusible. No se ha conectado el termostato.	Conecte el enchufe correctamente. Cambie el fusible. Ponga el aparato en marcha siguiendo las instrucciones de la sección „Puesta en marcha”. Llame a un electricista.
El aparato produce mucho ruido	No llega tensión a la toma de la pared. (Conecte otro aparato a la toma) El aparato no esta bien nivelado.	Compruebe que esté bien nivelado (las 4 patas deben estar apoyadas en el suelo).

Si después de seguir el consejo no se obtiene ningún resultado, llame al asistencia técnica de la marca local.

Instrucciones para el instalador

Datos Técnicos

Modell	ZRT 627 W
Capacidad bruta (l)	Congelador: 50 Frigorífico: 220
Capacidad neta (l)	Congelador: 50 Frigorífico: 217
Ancho (mm)	545
Alto (mm)	1590
Profundo (mm)	604
Consumo de energía (kWh/24h)	0.82
(kWh/año)	299
Clasificación energética, según Normativa EU	A
Capacidad de congelación (kg/24h)	4
Autonomía sin corriente (h)	20
Intensidad nominal de la corriente (A)	0,9
Peso (kg)	55
Número de compresores	1

Instalación del aparato

Transporte y desembalaje

i Se recomienda entregar el aparato en su embalaje original, en posición vertical y siguiendo las indicaciones de seguridad impresas en el embalaje.

Después de cada transporte el aparato no debe ser enchufado a la red durante aproximadamente 4 horas.

Desembale el aparato y compruebe si tiene algún daño. Informe cualquier defecto inmediatamente al comercio donde lo compro. En este supuesto no tire el embalaje.

Limpieza

Despegue todas las cintas adhesivas que aseguran que no se muevan las partes internas del aparato.

Limpie el interior del aparato utilizando agua templada y un detergente suave. Utilice un paño suave.

Después de limpiar el aparato seque las superficies.

Ubicación

La temperatura ambiente puede afectar el funcionamiento adecuado del aparato y su consumo de energía. Cuando elija el lugar de ubicación del aparato tenga en cuenta que es práctico que el aparato funcione dentro de los límites de temperatura ambiente que correspondan a su clase climática que se indica en la tabla de abajo. La clase climática se encuentra en la placa de características del aparato.

Clase Climática	Temperatura ambiente
SN	+10... +32°C
N	+16... +32°C
ST	+16... +38°C
T	+16...+43°C

Si la temperatura ambiente está por debajo del valor mínimo, la temperatura del interior puede bajar de la prescrita.

Si la temperatura ambiente supera los datos de arriba, esto implicará tiempos de funcionamiento mas largos del compresor, mal funcionamiento del aumento automático de la temperatura de descongelación en el compartimento refrigerador o un aumento del consumo de energía.

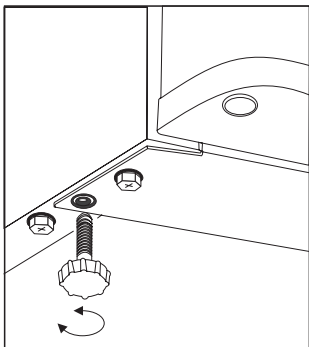

Cuando ubique el aparato asegúrese que esté bien nivelado. Esto se puede conseguir por medio de las dos patas niveladoras (1) situadas en la parte inferior delantera del aparato.

En la bolsa de accesorios se incluyen dos distanciadores para colocarlos en los agujeros practicados en la parte posterior del aparato. Introducir los distanciadores en los agujeros, procurando que la flecha (A) se encuentre como en la Fig., luego girarla 45° (flecha vertical) para conseguir un gancho correcto.

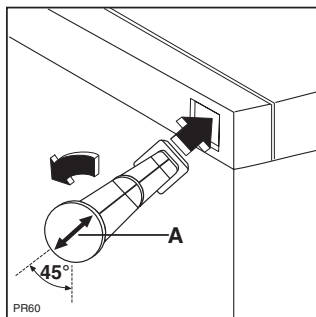

No sitúe el aparato en un lugar muy soleado o junto a un radiador o cocina.

Si esto es inevitable y tiene que ser situado junto a una cocina, debido a la distribución de los muebles, tenga en cuenta las distancias mínimas siguientes:

- En el caso de una cocina eléctrica o de gas se debe dejar una distancia mínima de 3 cm entre ambos aparatos. Cuando esto no sea posible se debe poner un aislante no inflamable de por lo menos 0,5 - 1 cm entre ambos aparatos.

- En el caso de estufas de fuel o carbón la distancia debe ser de 30 cm ya que estas desprenden mas calor.

El frigorífico esta diseñado para funcionar empujado totalmente contra una pared.

- ⚠ Cuando ubique el aparato mantenga las distancias mínimas recomendadas en la ilustración.

A: Ubicación debajo de un armario de cocina.

B: Ubicación sin muebles circundantes

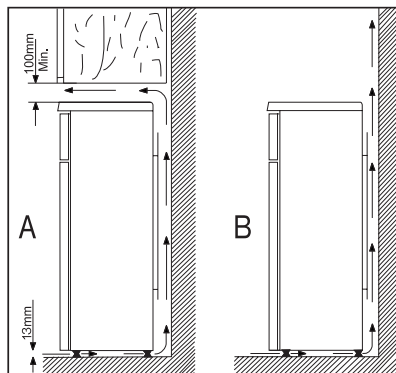

Cambio del sentido de apertura de la puerta

Si debido a la ubicación o necesidades de manejo del aparato fuese necesaria cambiar el sentido de apertura de la puerta, ésta se puede cambiar de izquierda a derecha.

Se deben seguir los siguientes pasos en base a las ilustraciones e instrucciones que a continuación se detallan:

- Desenchufe el aparato de la red eléctrica.
- Incline hacia atrás el aparato con cuidado de que el compresor no toque el suelo. Se recomienda que otra persona le ayude para mantener el aparato en ésta posición de modo seguro.
- Desenrosque las dos patas niveladoras situadas a ambos lados (2 unidades).
- y además los tornillos que fijan la bisagra inferior (3 unidades).

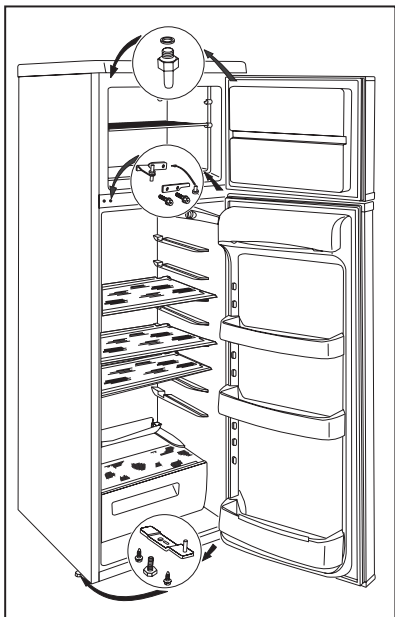

- Cambie de lado el perno de la bisagra inferior en la dirección de la flecha.
- Fije la bisagra inferior en el lado contrario sin mover la puerta de su sitio.
- Atornille la bisagra con los tornillos retirados del otro lado y enrosque las patas regulables (2 unidades) y levante el aparato.
- Para cambiar la bisagra superior de la puerta desenrosque los tornillos (2 unidades) que fijan el copete en la parte posterior del aparato.
- Deslice el copete hacia atrás y retírelo.
- Desenrosque los tornillos que fijan la bisagra superior (2 unidades).

- Después de retirar la bisagra cambie de lado el perno en el sentido de la flecha.
- Sitúe y fije la bisagra superior en el lado contrario del mueble sin mover la puerta de su sitio.
- Coloque de nuevo el copete sobre sus guías y deslícelo hacia delante.
- Fije los dos tornillos del copete.
- Cambie de lado la manilla y los tapones de plástico.
- Coloque el aparato en su lugar, nivélelo y vuelva a enchufarlo a la red.

Si no quiere llevar a cabo el procedimiento descrito anteriormente, llame al centro de servicio técnico de la marca mas cercano y un técnico realizará la modificación cobrando un cargo.

Conexión Eléctrica

Este frigorífico está diseñado para funcionar con un suministro eléctrico de 230 V AC (~) 50 Hz.

El enchufe debe ser insertado en un enchufe hembra con contactos protegidos. Si no dispone de uno así, se recomienda que un electricista le instale uno con toma a tierra cerca del aparato que se conforme a las normas de su país.

Este aparato es conforme las siguientes normas de C.E.E.

- 73/23 EEC del 19.02.73 (Norma de Bajo Voltaje) y subsiguientes modificaciones.
- 89/23 EEC del 03.05.89 (Norma Compatibilidad Electromagnética) y subsiguientes modificaciones.
- 96/57 EEC del 03.09.96 (Directiva sobre Rendimiento Energético) y sus subsiguientes modificaciones.

Tabla de tiempos de conservación (1)

Tiempos y métodos de conservación de alimentos frescos dentro del frigorífico

Alimentos	Tiempo de conservación en días							Método de empaquetado
	1	2	3	4	5	6	7	
Carne cruda	X	X	x	x	X			Film de plástico, al vacío
Carne guisada	X	X	X	x	x	x		Recipiente tapado
Carne asada	X	X	X	x	x			Recipiente tapado
Carne picada cruda	X							Recipiente tapado
Carne picada asada	X	X	x	x				Recipiente tapado
Embutido, salchichas	X	X	x	x				Film de plástico, papel de antigrasa
Pescado fresco	X	x	x					Film de plástico, al vacío
Pescado guisado	X	X	x	x				Recipiente tapado
Pescado frito	X	X	x	x	x			Recipiente tapado
Pescado enlatado y abierto	X	x	x					Recipiente tapado
Pollo fresco	X	X	X	x	x	x		Film de plástico, al vacío
Pollo frito	X	X	X	x	x	x		Recipiente tapado
Gallina fresca	X	X	x	x	x			Film de plástico, al vacío
Gallina cocida	X	X	x	x	x			Recipiente tapado
Pato fresco, ganso	X	X	X	x	x	x		Film de plástico, al vacío
Pato asado, ganso	X	X	X	X	x	x	x	Recipiente tapado
Mantequilla sin abrir	X	X	X	X	X	X	X	Envase original
Mantequilla abierta	X	X	x	x	x	x	x	Envase original
Leche envasada	X	X	X	x	x			Envase original
Nata, cremas	X	X	x	x				Recipiente de plástico
Requesón	X	X	X	X	x	x	x	Recipiente de plástico
Queso curado	X	X	X	X	X	X	X	Papel de aluminio
Queso tierno	X	X	X	X	x	x	x	Film de plástico
Cuajada	X	X	X	X	x	x	x	Film de plástico
Huevos	X	X	X	X	X	X	X	
Espinacas	X	X	x	x				Film de plástico
Guisantes, habas	X	X	X	X	x	x	x	Film de plástico
Champiñón	X	X	x	x	x			Film de plástico
Zanahorias	X	X	X	X	X	X	X	Film de plástico
Pimiento	X	X	x	x	x			
Tomates	X	X	X	X	X	X	X	Film de plástico
Col	X	X	X	X	X	x	x	Film de plástico
Fruta delicada (fresas, frambuesas, etc.)	X	X	X	x	x			Film de plástico
Otras frutas	X	X	X	X	x	x	x	Film de plástico
Fruta enlatada y abierta	X	X	X	x	x			Recipiente tapado
Tartas rellenas de crema	X	X	x	x				Recipiente tapado

Nota:

- X Tiempo normal de conservación
- x Tiempo posible de conservación (Solo productos realmente frescos)

Tabla de tiempos de conservación (2)

Tiempos y métodos de conservación de alimentos frescos dentro del frigorífico

Alimentos	En el compartimento de alimentos frescos	En el compartimento de alimentos congelados **** -18 °C
Verduras: Judías verdes, guisantes, menestra, maíz, etc.	1 día	12 meses
Alimentos ya cocinados: Verduras, sobras, recetas con carne	1 día	12 meses
Alimentos ya cocinados: Filetes de ternera, estofado de jamón, carne de cerdo etc.	1 día	6 meses
Alimentos a base de patatas / pasta: Puré de patatas, todo tipo de pasta	1 día	12 meses
Sopas: Sopa con carne, sopa de verduras, etc.	1 día	6 meses
Fruta: Cerezas, arándanos, compota de frutas etc.	1 día	12 meses
Carne: Pollo, pato, ganso, filetes, caza	5 meses 1 día	6 meses
Polos de hielo, helados	1 día	3 semanas





2009. 02. 03.

200382767

Ske/Za/79-3. (09.)



ZANUSSI

www.electrolux.com

РемБытТех
Ремонт и установка бытовой техники

